

Stål & Metall

Stångstål • Balk • Hålprofiler • Rör • Rostfri plåt, stång, rör • Aluminium • Koppar • Mässing • Armering

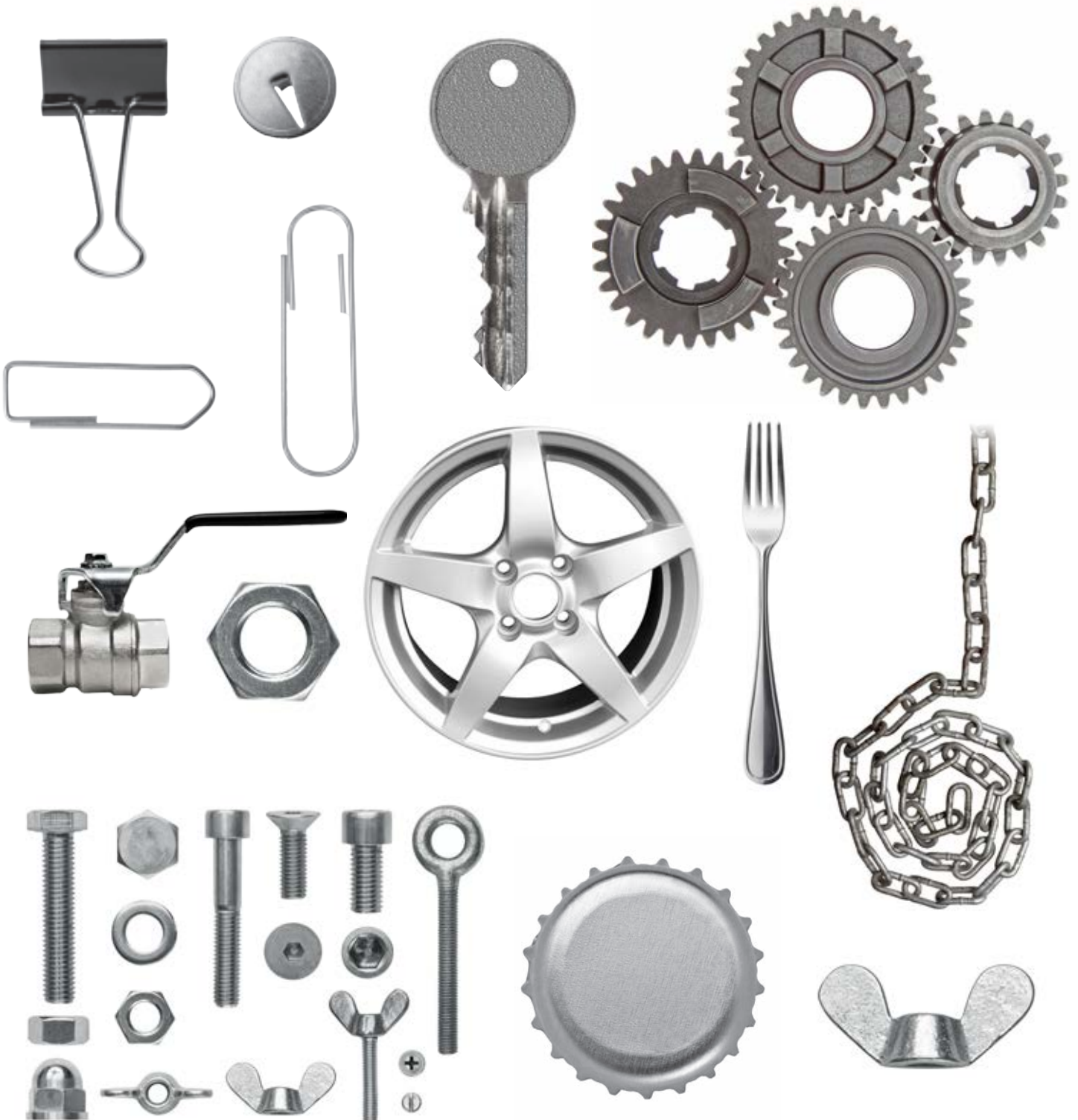

INGEN GER DIG MER ATT VÄLJA PÅ

När du handlar hos Tibnor får du tillgång till marknadens bredaste utbud av stål för verkstads-, bygg- och processindustri. I den här katalogen finns hela vårt lagersortiment av stål, stång, balk, hålprofiler, specialstål, rör, tunnplåt, grovplåt, rostfritt, metaller och armering. Alla viktiga konstruktionsdata finns i vår publikation Konstruktionstabeller.

**Aktuell prislista på
www.tibnor.se**

I vår nya webbshop hittar du vår produktkatalog med aktuella priser. På www.tibnor.se finns dessutom alltid aktuella uppgifter om leverans-

villkor, hämtningsavgifter, kostnader för emballage och frakt, tillägg och rabatter, returer och betalningsvillkor, samt Stål- och metallföreningens allmänna leveransbestämmelser.

Om du har några frågor om funktioner och innehåll på vår hemsida är du alltid välkommen att ta kontakt med oss på Tibnor. Enklast är att klicka på länken för Kontakt.

INNEHÅLL

Allmänt om Tibnor	4
Stångstål	11
Kallbearbetat stångstål.....	25
Balk och hålprofiler	31
Rör	41
Rostfri plåt	79
Rostfri stång	85
Rostfria rör.....	93
Aluminium	97
(plåt, stänger, profiler)	
Koppar	109
(plåt, stänger, profiler)	
Mässing	113
(plåt, stänger, profiler)	
Bygg och armering	119
(armeringsstål, vikttabell, armeringsnät)	
Plåt	125
Övrigt	135
Kontakta oss	140

TILLSAMMANS FÖR FRAMGÅNGSRIK UTVECKLING

Det är bekvämt, tryggt och enkelt med en leverantör som Tibnor. Vi täcker hela ditt behov av stål och metaller och blir samtidigt en värdefull partner till dig för materialbearbetning, lagring och logistik. Du använder samma beställningsrutin oavsett vilken produkt eller tjänst du köper och samarbetar med personer som förstår din verksamhet. När du arbetar tillsammans med oss får du goda förutsättningar att skapa den lönsamhet du strävar efter i din verksamhet.

Partner för en långsiktig lönsam produktion

Vi vill lära känna din verksamhet och de behov du har. Ju större kunskap och insikter vi får om de förhållanden som finns i din produktion och de visioner du har, desto mer nytta har du av oss på Tibnor. Samarbetet blir en mötesplats för personer med olika yrkesroller och erfarenheter. I en långsiktig relation bygger vi upp ett ömsesidigt förtroende och jobbar tillsammans med siktet inställt på effektivisering och utveckling.

Det finns en helhetslösning som passar dig

Tibnor är Nordens ledande leverantör av stål och metaller till industrin. I våra lager finns alla de olika typer av material som behövs för att täcka ditt basbehov av material. I de allra flesta fall kan du få din leverans inom ett dygn efter att du lagt din order.

Om du vill kan vi även bearbeta materialet före leverans genom produktionsanpassning efter dina egna behov och önskemål. På så sätt kan det gå direkt från oss in i din egen tillverkning. Fördelarna är tydliga. Du uppnår kortare ledtider, frigör egen kapacitet och utrymme, får en effektivare och mer lönsam egen produktion och skapar förutsättningar att bli mer konkurrenskraftig på marknaden. Vi kan också behålla det produktionsanpassade materialet i ett färdigvarulager till dess att du behöver det.

En lång samlad erfarenhet

Stål och metaller befinner sig i ständig produktutveckling som ger nya egenskaper och breddar de olika materialens användningsområden. Genom nära relationer med tillverkare och leverantörer över hela Europa håller vi oss uppdaterade om vilka möjligheter som skapas. Tillsammans med Tibnor får du alltid del av denna kunskap om marknaden.

Miljö är en angelägen affär

På Tibnor arbetar vi kontinuerligt för att minska vår egen miljöbelastning, bland annat genom att utveckla vårt logistiksystem. Det handlar bland annat om ökad samlastning, högre fyllnadsgrad och kombinationer av olika transportslag. Redan i dag går merparten av inkommande material med järnväg och båt till våra lager. Vi kan även minska antalet transporter genom en noggrann planering av var vi tar in och lagrar inkommande gods.

Vårt miljöarbete bygger på ett nära samarbete med både våra kunder och leverantörer. Eftersom en kostnadseffektiv transportlösning ofta är mindre miljöbelastande bidrar vi tillsammans till en hållbar utveckling.

Tibnor är kvalitets- och miljöcertifierade enligt ISO9001/14001. Vi prioriterar leverantörer som kan visa att de arbetar systematiskt för en bättre miljö.



SKAPA EN LÅNGSIKTIGT LÖNSAM PRODUKTION

Tillsammans med dig kan Tibnor hitta de bästa helhetslösningarna för allt från materialval och produktionsanpassning, till lagerhållning och distribution. Du kan komplettera dina inköp av stål och metaller med tjänster som hjälper dig att fokusera på din egen kärnverksamhet. Då skapar du förutsättningar för att bli ännu mer konkurrenskraftig på marknaden.

Spara både tid och pengar

Allt fler av våra kunder uppskattar möjligheten att få det stål och de metaller de köper från oss bearbetat efter önskemål före leverans.

Tibnors produktionsanläggningar är utrustade med modern teknik och möter både enklare och mer komplicerade behov av bearbetning.

Fördelarna är många. När du får materialet kan det gå direkt in i din egen tillverkning. Genomloppstiderna i produktionen förkortas. Det material du behöver senare får du efter avrop från oss. Det betyder samtidigt att du kan minska dina egna lager samt göra dig av med olönsamma och platskrävande maskiner. Du skapar utrymme och möjligheter att använda lokalerna till annat som ligger närmare din egen kärnverksamhet. Fortsätt att göra det du är riktigt bra på - och låt oss komplettera med de bearbetande moment som innebär att du kan fokusera på din kärnaffär.

Du undviker spill och restbitshantering i din egen verkstad. Fraktkostnaderna minskar eftersom Tibnor bara transporterar precis så mycket material som du behöver. Renare och bättre arbetsmiljö får du på köpet.

Genom att låta oss produktionsanpassa materialet sparar du alltså både tid och pengar. Du skapar genomgående en högre kostnads-effektivitet i verksamheten vilket i slutändan ger dig bättre konkurrenskraft på marknaden.

Produktionsanpassning efter dina behov

Tibnor erbjuder bearbetning av stål, metaller, rör och plåt på de flesta tänkbara sätt:

Tunnplåt

-Spaltning och formatklippning från coils. Bockning, laserskärning, gradsaxklippning och fogberedning.

Grovplåt

-Skärning till kundanpassade format upp till 12X3 m. Tjocklek 5 - 150 mm.
-Figurskärning av komponenter, gasskärning, fogberedning, slungrensning och målning.

Långa produkter

-Kapning, blåstring, förmålning, trumling och håltagning.

Metaller

-Kapning, klippning, spaltning, plåtsågning och plastning.

Specialstål

-Kapning, ändbearbetning samt chipstrumling av stång och ämnesrör.

Precisionsrör

-Kapning, laserskärning, håltagning, avstickning, gradning och trumling. Tvättning av tunnväggiga rör i stål, aluminium, rostfritt, koppar, mässing och titan.

Armering

-Produktion av inläggningsfärdig armering och rullarmering samt svetsade konstruktioner.

Rostfritt

-Spaltning och formatklippning från coils. Kapning av stång och rör.

Nyttja teknikens möjligheter fullt ut

Tibnors borrar- och plasmaskärninje erbjuder komplicerad bearbetning av främst grövre balk och hålprofiler. Med en CAD-styrd maskin och tångmatning skapas en exakt styrning som säkerställer att alla detaljer blir precis likadana.

-Produktionsprocessen effektiviseras

-Klarar flera tempon i en och samma maskin

-Borrar med stor precision

-Märkning av avstyvningar, id-märkning etc

-Möjligheter till slungrensning



Kundanpassat material i lager

När vi är klara med den bearbetning du vill ha kan du välja mellan flera olika alternativ. Naturligtvis kan vi leverera det produktionsanpassade materialet till dig direkt och du lagrar det på egen hand i väntan på att det ska gå in i tillverkningen. Men den mest bekväma lösningen för dig är att vi behåller materialet på vårt lager tills du behöver det.

Då har du alltid en överenskommen buffert till hands hos oss, baserad på dina prognoser. Du kan minska ledtiderna och effektivisera din egen produktionsprocess. Du frigör utrymme i dina lokaler och binder inte lika mycket kapital i lager. I takt med att du behöver materialet gör du avrop av mindre partier. Beställningen hanteras då som en lagervara. Leveransen sker på överenskommen tid, ofta redan dagen efter.

Armering färdig att använda

Tibnors kompetens att tolka byggritningar och andra typer av underlag baseras på lång erfarenhet och omfattar alla typer av produktionsanpassningar. Vi klipper och bockar

efter dina behov och önskemål och levererar den inläggningsfärdiga armeringen (ILF) i buntade och märkta paket. För att göra hanteringen så effektiv och felfri som möjligt ute på bygget, märker vi upp alla beställningar enligt dina önskemål. På byggarbetsplatsen betyder det att mycket tid och stora pengar kan sparas.

Vi kan även leverera hela armeringsmoduler som är färdiga att montera, till exempel svetsade pelar- och balkkorgar, överkantsenheter, armeringsringar och spiraler. Tillverkningen sker under optimala och mer bekväma förhållanden än ute på byggarbetsplatsen. Det ger högre kvalitet på armeringen och en säkrare arbetsmiljö.

Trygga leveranser som täcker hela landet

Tibnor har byggt upp ett effektivt tursystem med hjälp av utvalda transportpartner. På så sätt täcker vi hela Sverige. Ditt material lastas om varsamt. Du kan alltid känna dig trygg med att ditt material är i gott och säkert förvar.

Emballage är en viktig del av frakten

Tibnors standardlösningar för emballage under frakten täcker de allra flesta behov. Emballaget har som huvudsyfte att skydda ditt material så att det inte skadas på något sätt. Stål och metaller används i både dekorativt och funktionellt syfte. Då är det viktigt att de behåller alla sina egenskaper genom hela materialförsörjningskedjan och vidare genom tillverkningsprocessen.

Det finns också material som reagerar på förutsättningarna i omgivningen. Ta därför för vana att prata med oss på Tibnor om hur ditt material bäst ska hanteras efter leveransen och på lagret.

FÖRENKLA VARDAGEN

Det ska vara enkelt att göra affärer med Tibnor. Med en rad digitala tjänster ger vi dig därför möjlighet att skapa de rutiner som passar dig och din verksamhet bäst.

E-handel på Tibnor

Tibnors e-handelslösningar förklarar och effektiviserar både administration och logistik. Fördelarna är många.

Du sparar tid: Mindre dokumenthantering, möjlighet till svar direkt och kortare ledtider.

Du kan känna dig trygg: Order och avrop registreras direkt i vårt affärssystem och du får en automatisk bekräftelse. Felkällorna blir färre och mängden manuella arbetsmoment och kommunikationsled minskar.

Du frigör tid för annat: Dina maskinoperatörer kan om du så önskar själva söka material och kontrollera tillgängligheten. Om du väljer att kommunicera via EDI kan ni avropa/boka direkt via ert eget produktionssystem.

Tibnor har flera olika e-handelslösningar.

Webbshopen

Det är enkelt att handla på nätet i Tibnors Webbshop. Produktkatalogen är öppen för alla. Vill du handla, behöver du en inloggning som visar att du är företagskund hos Tibnor. När du loggat in gör du själv beställningar eller offertförfrågningar direkt mot vårt affärssystem. Du ser ditt pris och om varan finns för leverans. Du kan titta på orderstatus och hämta ordererkännande direkt från nätet. Där finns också dina följesedlar och fakturor, samt materialcertifikat. Dygnet runt, sju dagar i veckan. Kostnadsfritt.

EDI-baserade affärssystem enligt Edifact

Du som redan arbetar med ett EDI-baserat affärssystem kan integrera detta med vårt. Koppling mellan dina och våra artikelnummer gör det möjligt att direkt föra över order och leveransplaner. Du har möjlighet att få tillbaka ordererkännanden, aviseringar och fakturor. Våra specialister finns tillgängliga för att bidra till en effektiv och ändamålsenlig integration av systemen.

Enkel EDI

Du kan koppla samman ditt affärssystem med Tibnors. Beställningar görs då direkt i ditt eget produktionssystem och du slipper allt dubbelarbete. Vi har färdiga paketlösningar för flera av de vanligaste affärssystemen.

Snabb bokning av lagerorder

Tibnors bokningscentral är öppen för alla kunder. Här får du snabbast möjliga service från tidigt på morgonen till sen eftermiddag.

Så här enkelt är det: Du skickar din lagerorder med e-post till order@tibnor.se eller via fax till 010-484 02 87. Inom kort får du en bokningsbekräftelse. Klart!

STÅNGSTÅL

Stång är ett samlingsnamn för många olika typer av klenare profiler, mer eller mindre komplexa. Det är den äldsta produktformen av färdigt stål. Stängerna är utvecklade för att bära mekanisk last och för att användas för konstruktion. I Tibnors stora utbud finns homogena stänger med cirkulärt, kvadratiskt och rektangulärt tvärsnitt tillsammans med produkter formade i vinkel-, T- och U-profil. Tibnor lagerhåller

även ett brett sortiment av specialstål som främst används till detaljer i maskiner och fordon – olegerad, mikrolegerad samt legerad stång.

Tillsammans finner vi de bästa lösningarna för materialval, produktionsanpassning och logistik samt utvecklar möjligheter som passar dina behov och önskemål.

Typ

Plattstång	12
Fyrkantstång	14
Vinkelstång	14
U-stång	17
T-stång	17
Kranräls	17
Traversräls	17
Rundstång	20
Legerat konstruktionsstål	22



Plattstång - Varmvalsad

					C45E					
					S235JR	S355J2	(SS 1672-08)			
					Märkning					
					GUL	ORANGE	GRÖN			
Dim mm		Vikt kg/m	Art.nr	Art.nr	Art.nr					
12	3	0,28	87554 ^u			180	6	8,48		306877
15	3	0,35	90119			200	6	9,42	91190	306878
20	3	0,47	95561			250	6	11,80		171940
25	3	0,59	11420			15	8	0,94	80013	
30	3	0,70	14505			20	8	1,26	84309	
35	3	0,82	17694 ^u			25	8	1,57	86613	95309
40	3	0,94	20987			30	8	1,88	89021	17045
50	3	1,18	27885			35	8	2,20	91533	
60	3	1,40	39012			40	8	2,51	94149	87585
70	3	1,65	42929 ^u			45	8	2,83	96869	
80	3	1,88	51075			50	8	3,14	99693	17395
100	3	2,36	59637			60	8	3,77	15654	31091
120	3	2,83	68615 ^u			65	8	4,09	18790 ^u	
150	3	3,53	82862			70	8	4,40	22030	28878
15	4	0,47	87819 ^u			75	8	4,71	25374	
20	4	0,63	13315			80	8	5,02	28822	45179
25	4	0,79	18688			90	8	5,65	36030	
30	4	0,94	24165			100	8	6,28	39790	59659
35	4	1,10	29746			120	8	7,54	47622	
40	4	1,26	35431			130	8	8,16	51694	
50	4	1,57	41220			140	8	8,79	55870	
60	4	1,88	47113			150	8	9,42	60150	49578
70	4	2,20	53110			160	8	10,10	44688	306879
80	4	2,51	59211 ^u			180	8	11,30		306890
100	4	3,14	71725			200	8	12,60	90016	306891
15	5	0,59	84655			250	8	15,70	25033	306892
20	5	0,79	14831			300	8	18,80		306893
25	5	0,98	35942			15	10	1,18	69022	
30	5	1,18	43187	78093		20	10	1,57	78310	
35	5	1,37	50536			25	10	1,96	83110 ^u	64965
40	5	1,57	57989	140054		30	10	2,36	88014	82114
45	5	1,77	65546			35	10	2,75	93022	129420
50	5	1,96	73207	60692		40	10	3,14	98134	97574
60	5	2,36	14892			45	10	3,53	13351	10876
70	5	2,75	31358			50	10	3,92	18671	23427
75	5	2,94	48240 ^u			55	10	4,32	29623 ^u	48479
80	5	3,14	56837			60	10	4,71	35255	39671
90	5	3,53	65538			65	10	5,11	40991	
100	5	3,93	74343			70	10	5,50	46831	77190
120	5	4,71	92265			75	10	5,89	52775	
130	5	5,10	11383			80	10	6,28	58823	64772
150	5	5,89	20604			90	10	7,07	64975	24454
200	5	7,86		306874		100	10	7,85	71231	81996
250	5	9,82		306876		110	10	8,64	77591	31083
12	6	0,57	29929 ^u			120	10	9,42	84055	37071
15	6	0,71	39358			130	10	10,20	90623	
20	6	0,94	58528			140	10	11,00	97295 ^u	300149
25	6	1,18	68269 ^u	33450		150	10	11,80	14072	62599
30	6	1,41	88063	44794		160	10	12,70	65497	172022
35	6	1,65	98116			170	10	13,40		306894
40	6	1,88	28535	56530		180	10	14,10	11913	172024
45	6	2,12	38900 ^u			200	10	15,70	27165	172025
50	6	2,36	49369	62545		250	10	19,70	42809	172026
60	6	2,83	70619	68658		300	10	23,60	58845	172027
70	6	3,30	92285	19581 ^u		20	12	1,88	20952	
75	6	3,53	13275			25	12	2,36	27936	
80	6	3,77	24368	74869		30	12	2,83	35024	17027
90	6	4,24	35565			35	12	3,30	42216	
100	6	4,71	58271	81178		40	12	3,77	49512	35251
120	6	5,65	93110			45	12	4,24	56912 ^u	
130	6	6,12	14932			50	12	4,71	64416	70916
140	6	6,59	26857			60	12	5,65	79736	93452
150	6	7,06	78021			70	12	6,59	95472 ^u	88519

Plattstång - Varmvalsad

S235JR					S355J2					C45E (SS1672-08)									
					Märkning														
					GUL					ORANGE					GRÖN				
Dim mm	Vikt kg/m	Art.nr	Art.nr	Art.nr	Dim mm	Vikt kg/m	Art.nr	Art.nr	Art.nr	Dim mm	Vikt kg/m	Art.nr	Art.nr	Art.nr	Dim mm	Vikt kg/m	Art.nr	Art.nr	Art.nr
80	12	7,54	46633	27557						60	25	11,80	52417	29432				55644	
90	12	8,48	55177							70	25	13,70		96168					
100	12	9,42	63825	53229						80	25	15,70		64704				85125	
110	12	10,40	72577							90	25	17,70		25646					
120	12	11,30	81433							100	25	19,60	78715	98709				35806	
130	12	12,20								120	25	23,60		11680					
140	12	13,20	99457 ^u	300171						130	25	25,50		119345					
150	12	14,10	18626	17475						140	25	27,50		300174					
160	12	15,10		172028						150	25	29,40	98327	26142					
180	12	16,90		172029						180	25	35,30		42582					
200	12	18,80	92093	52050						200	25	39,20	11890	10846					
250	12	23,50		172030						250	25	49,10		12037					
300	12	28,20		172031						300	25	58,80		11129					
20	15	2,36	27898							400	25	78,50		172064					
25	15	2,94	37274	21320						40	30	9,50	38259						
30	15	3,53	46754	99612						50	30	11,80	13491	22996				49321	
35	15	4,12	56338							60	30	14,10		38250					
40	15	4,71	66026	27621						70	30	16,50		28801					
45	15	5,30	75818							80	30	18,80		60374				68345	
50	15	5,89	85714	46021						90	30	21,20	35183 ^u						
60	15	7,06	15819	64813						100	30	23,60	40866	82890				80209	
70	15	8,24	36339	25263						120	30	28,30	46653	46804					
75	15	8,83	46755							130	30	30,60		53001				93641	
80	15	9,42	57275	83997						150	30	35,30	58539	59296					
90	15	10,60	67899 ^u	29304						180	30	42,40		59778					
100	15	11,80	78627	13574						200	30	47,20	85870	68523					
110	15	13,00	89459							250	30	58,90		172048					
120	15	14,10	10396	33443						300	30	70,60		11494					
130	15	15,30	32580							400	30	94,20		12470					
140	15	16,50	55180 ^u	300172						100	35	27,50		133805					
150	15	17,70	66636	42015						200	35	55,00		91902					
160	15	18,90		172043						50	40	15,70		65689					
180	15	21,20		99365						60	40	18,80	96693 ^u	72180				53346	
200	15	23,60	11612	84141						70	40	22,00		78769					
250	15	29,50	30980	22480						80	40	25,10		15799				73050	
300	15	35,40	60767	172044						100	40	31,40	34210 ^u	39099					
350	15	41,2		308202						120	40	37,40		92241					
400	15	47,20		191849						130	40	40,80		99124				27163	
25	20	3,93	78196							150	40	47,10	55939	16106					
30	20	4,71	89860	46448						200	40	62,80		86307					
35	20	5,50	11629							250	40	78,50		172065					
40	20	6,28	23501	50979	46349					300	40	94,20		172066					
50	20	7,85	35477	43673	79341					400	40	125,60		13081					
60	20	9,42	83839	64229	24267					60	50	23,60						77547	
70	20	11,00	85986	55608						75	50	29,50	63390						
80	20	12,60	90592	85177	53971					80	50	31,40		23185				15092	
90	20	14,10		60335						100	50	39,50	70945	74784				44204	
100	20	15,70	95614	16518						120	50	47,10		37637					
110	20	17,30	98281							130	50	51,00		45010					
120	20	18,80	13928	65160						150	50	58,90		99064				42348	
130	20	20,40	16907 ^u	70083						200	50	78,60	85368	191850					
140	20	22,00	19990 ^u	300173						250	50	98,20		191872					
150	20	23,60	23177	80223						100	60	47,20		51512				77340	
170	20	26,70		306895						120	60	56,50		75482					
180	20	28,30		172045						150	60	70,7		306896					
200	20	31,40	76428	34131															
250	20	39,30	98736	65955															
300	20	47,20	31437	31452															
350	20	55,0		308203															
400	20	62,80		172047															
40	25	7,85	36965 ^u	85440	54093														
45	25	8,83	44483 ^u																
50	25	9,81	48398	80469	98468														

Längd: = 6 meter.

Utförande: Tjocklek ≤ 4 mm levereras med skurna alt naturvaskanter i vårt val.

Merparten av stångstål och balk i stålsorterna S235JR och S355J2 beställs med styrd kiselhalt (0,15-0,25%).

u = Utgående artikel.

Plattstång - Varmförzinkad

S235JR Ej färgmärkt			
Dimension mm		Vikt kg/m	Art.nr
20	3	0,49	51276
25	3	0,61	57869
30	3	0,74	64560
25	5	1,03	85221
30	5	1,24	99485
40	5	1,65	16765
50	6	2,48	46861

Längd = 6 meter.

Vinkelstång - Varmförzinkad

S235JR Ej färgmärkt				SS-EN ISO 1461
Dimension mm		Vikt kg/m	Art.nr	
25	25	3	1,18	13303 ^u
30	30	4	1,87	30311
40	40	4	2,54	40374
40	40	5	3,12	47711
50	50	5	3,96	65503
60	60	6	5,67	16613

Längd = 6 meter,
utom 60 x 60 x 6 där L = 12 meter.
u = Utgående artikel.

Fyrkantstång - Varmvalsad

Dimension mm	Vikt kg/m	S235JR	S355JR (SS 2172)	C45E (SS 1672-08)
		Märkning		
		GUL	SVART	GRÖN
Art.nr	Art.nr	Art.nr	Art.nr	Art.nr
6	0,28	69554		
8	0,50	79291		
10	0,79	89132		
12	1,13	99077	74593	
15	1,77	29280		
16	2,01	49898	88811	
18	2,54	60363		
20	3,14	81605	80510	
22	3,80	92382		
25	4,91	13264	13446	38403
30	7,07	35338	89301	50799
32	8,00		99938	
35	9,62		20919	76767
40	12,60	80734	98190	83504
45	15,90		17178	90339
50	19,60	14057	44727	97272
55	23,80		28496	
60	28,30	25874	36177	21433
65	33,20		51704	
70	38,50		54106	35985
75	44,20		63583	
80	50,20	95929	73158	50929
90	63,60		86880	58548
100	78,50	15754	82831	66265
110	95,00		33625	90004
120	113,00		91768	79525
130	132,70		59345	89948
150	177,00		23030	
180	254,00		15496	
200	314,00		48091	
225	397,00		81568	

Längd = 6 meter.

Fyrkant 150-225 = Smidda, normaliserade och frästa.

Merparten av stångstål och balk i stålsorterna S235JR och S355J2 beställs med styrd kiselhalt (0,15-0,25%).

Vinkelstång - Liksidig

			S355J2		
			Märkning		
			ORANGE		
Dimension mm			Vikt kg/m	Art.nr	Mantelyta m ² /m
50	50	5	3,77	130143	0,194
60	60	6	5,42	130144	0,223
70	70	7	7,38	130323	0,272
80	80	8	9,66	130352	0,311
90	90	9	12,1	130362	0,351
100	100	10	15,1	130363	0,390
110	110	10	16,6	186292	0,430
120	120	11	19,9	186293	0,469
120	120	13	23,3	186294	0,469
120	120	15	26,6	186296	0,469
130	130	12	23,6	186297	0,508
140	140	13	27,5	186298	0,547
150	150	12	27,4	186299	0,586
150	150	14	31,6	186300	0,586
150	150	16	35,9	186301	0,586
160	160	15	36,2	186302	0,625
180	180	16	43,5	186303	0,705
180	180	18	48,6	186304	0,705
200	200	16	48,5	186305	0,785
200	200	18	54,3	186306	0,785

Längd = 12 meter.

Merparten av stångstål och balk i stålsorterna S235JR och S355J2 beställs med styrd kiselhalt (0,15-0,25%).

Vinkelstång - Liksidig

S235JR					
Märkning					
GUL					
Dimension mm			Vikt kg/m	Art.nr	Mantelyta m ² /m
15	15	3	0,64	20281	0,043
20	20	3	0,88	28460	0,077
20	20	4	1,14	36743 ^u	0,077
25	25	3	1,12	45130	0,097
25	25	4	1,45	53621	0,097
25	25	5	1,77	62216	0,097
30	30	3	1,37	79718	0,116
30	30	4	1,78	97636	0,116
30	30	5	2,18	16752	0,116
35	35	3	1,60	35294	0,136
35	35	4	2,10	44721	0,136
35	35	5	2,57	54252	0,136
40	40	3	1,88	73626	0,155
40	40	4	2,42	83469	0,155
40	40	5	2,98	93416	0,155
40	40	6	3,52	13468	0,155
45	45	5	3,38	44245	0,174
50	50	3	2,45	97620	0,194
50	50	4	3,06	18608	0,194
50	50	5	3,77	29699	0,194
50	50	5*	3,77	40294	0,194
50	50	6	4,47	40894	0,194
50	50	7	5,15	52193	0,194
50	50	8	5,82	63596	0,194
60	60	6	5,42	53520	0,223
60	60	6*	5,42	32172	0,223
60	60	8	7,09	44199	0,223
60	60	10	8,69	85673	0,223
65	65	7	6,83	87767	0,252
70	70	7	7,38	92267	0,272
70	70	9	9,34	94673	0,272
75	75	7	7,94	99797	0,291
75	75	8	9,03	12516	0,291
75	75	10	11,10	18264	0,291
80	80	8	9,66	24428	0,311
80	80	10	11,90	27666	0,311
90	90	9	12,10	38004	0,351
90	90	11	14,70	45416	0,351
100	100	10	15,10	53244	0,390
100	100	12	17,80	57314	0,390

Längd: 15 x 15 x 3 to m 60 x 60 x 6 L ≈ 6 m.

*50 x 50 x 5 och övriga fr o m 60 x 60 x 6 L ≈ 12 m .

u = Utgående artikel.

Vinkelstång - Oliksidig

S235JR					
Märkning					
GUL					
Dimension mm			Vikt kg/m	Art.nr	Mantelyta m ² /m
30	20	3	1,11	26518	0,097
30	20	4	1,45	33500 ^u	0,097
40	20	3	1,35	47776	0,117
40	20	4	1,77	62468	0,117
45	30	4	2,25	69970	0,146
45	30	5	2,77	77576	0,146
50	30	5	2,97	93100	0,156
60	30	5	3,37	11019	0,175
60	30	7	4,59	19041	0,175
60	40	5	3,76	27167	0,195
60	40	7	5,14	35397	0,195
65	50	6	5,17	60711	0,224
75	50	5	4,74	69357	0,244
75	50	7	6,53	86961	0,244
75	50	9	8,23	14982	0,244
80	40	6	5,41	52270	0,234
80	40	8	7,07	61852	0,234
90	60	8	8,96	81328	0,294
100	50	6	6,85	91222	0,292
100	50	8	9,03	21323	0,292
100	50	10	11,10	31529	0,292
100	65	8	9,95	41839	0,321
100	65	9	11,10	52253	0,321
100	65	11	13,40	62771	0,321
100	75	8	10,60	73393	0,341
100	75	10	13,00	84119	0,341
100	75	12	15,40	94949	0,341
120	80	10	15,00	26922	0,391
120	80	12	17,80	38064	0,391
130	65	8	11,90	49310	0,381
130	65	10	14,60	60660	0,381
130	65	12	17,40	72114	0,381
130	90	10	16,60	40945	0,430
150	75	9	15,40	53023	0,441
150	75	11	18,60	89652	0,441
150	90	10	18,20	94046	0,469
150	90	12	21,60	98856	0,469
150	100	10	19,00	11418	0,489
150	100	12	22,50	14083	0,489
150	100	14	26,10	16852	0,489
160	80	12	21,60	19725	0,469
180	90	10	20,60	22702	0,528
180	90	12	24,40	28968	0,528
200	100	12	27,30	39147	0,587
200	100	14	31,60	42748	0,587
200	100	16	35,90	46453	0,587

Längd: 30 x 20 x 3 tom 65 x 50 x 6 L ≈ 6 m.

Övriga dimensioner L ≈ 12 m.

u = Utgående artikel.

U-stång

S235JR						
Märkning						
GUL						
Dimension mm				Vikt kg/m	Art.nr	Mantelyta m ² /m
40	20	5	5,5	2,73	58192	0,142
40	35	5	7	4,87	62313	0,198
50	25	5	6	4,14	66538	0,181
50	38	5	7	5,59	82912	0,229
*50	38	5	7	5,59	70867	0,229
*60	30	6	6	5,07	75300	0,215
65	42	5,5	7,5	7,09	13078	0,273
*65	42	5,5	7,5	7,09	79837	0,273

Längd ≈ 6 meter *Längd ≈ 12 meter.

Merparten av stångstål och balk i stålsorterna S235JR och S355J2 beställas med styrd kiselhalt (0,15-0,25%).

T-stång - Högt liv

S235JR						
Märkning						
GUL						
Dimension mm				Vikt kg/m	Art.nr	Mantelyta m ² /m
30	30	4		1,77	27242	0,114
40	40	5		2,96	40394	0,153
50	50	6		4,45	47594	0,191
60	60	7		6,23	51350	0,229
70	70	8		8,32	55210	0,268
80	80	9		10,70	59174	0,307
100	100	11		16,40	67414	0,383
120	120	13		23,20	71690	0,459
140	140	15		31,30	76070	0,537

Längd: Tjocklek ≤ 5 mm L ≈ 6 m. Övrigt L ≈ 12 m.

Merparten av stångstål och balk i stålsorterna S235JR och S355J2 beställas med styrd kiselhalt (0,15-0,25%).

U-stång

S355J2						
Märkning						
ORANGE						
Dimension mm				Vikt kg/m	Art.nr	Mantelyta m ² /m
50	38	5	7	5,59	130375	0,229
65	42	5,5	7,5	7,09	130378	0,273

Längd = 12 meter.

Merparten av stångstål och balk i stålsorterna S235JR och S355J2 beställas med styrd kiselhalt (0,15-0,25%).

T-stång - Varmförzinkad SS-EN ISO 1461

S235JR					
Ej färgmärkt					
Dimension mm				Vikt kg/m	Art.nr
40	40	5		3,12	81529
50	50	6		4,69	95208 ^u

81529 = L 6 m.

95208 = L 12 m.

u = Utgående artikel.

Kranräls

DIN 536			
Brottgräns min 690 N/mm ² (70 kp/mm ²)			
Ej färgmärkt			
Dimension		Vikt kg/m	Art.nr
A55	12 m	31,8	29028
A65	12 m	43,1	99296
A75	12 m	56,2	42219
A100	12 m	74,3	20239

Traversräls

S355JO				
Ej färgmärkt				
Dimension mm		Längd m	Vikt kg/m	Art.nr
50	30	12	11,7	29621
60	40	12	18,5	52813
70	40	12	21,6	61382

Kallformade profiler - Vinkelprofil liksidig

SS-EN 10162 stålsort S235 Lagerlängd = 6 m			Vikt kg/m	Art.nr
Dimension mm				
15	15	2,00	0,42	46117
20	20	2,00	0,58	56128
25	25	2,00	0,73	58747
30	30	2,00	0,89	42396
30	30	3,00	1,30	17654
35	35	3,00	1,53	28253
40	40	3,00	1,77	55552
40	40	4,00	2,31	38950
50	50	3,00	2,25	85304
50	50	4,00	2,93	49745

Kallformade profiler - Vinkelprofil oliksidig

SS-EN 10162 stålsort S235 Lagerlängd = 6 m			Vikt kg/m	Art.nr
Dimension mm				
25	15	2,00	0,58	60638
30	20	2,00	0,73	71629
40	20	2,00	0,89	93905
50	30	3,00	1,77	38055
60	30	3,00	2,00	49634
60	40	4,00	2,93	90157
70	40	3,00	2,48	61311
80	40	3,00	2,71	84959
80	40	4,00	3,56	96930

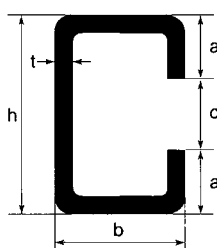

C-profil

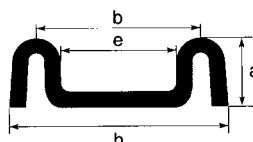

Gångjärnsprofil

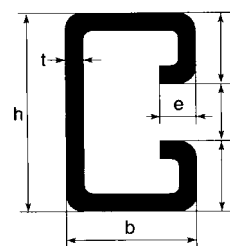

Ankarprofil

Kallformade profiler - Special

SS-EN 10162 stålsort S235 Lagerlängd = 6 m								
Profil	Dimension	h mm	b mm	a mm	e mm	t mm	Vikt kg/m	Art.nr
C-profil	41-15	34	19	8,5	-	2	1,18	59224
C-profil	41-19	25	25	7	-	2	1,19	79240
C-profil	41-24	30	30	10	-	2	1,51	99648
C-profil	41-42	50	40	10	-	3	3,04	91391
Gångjärnsprofil	44-14	52	38	15	-	3	1,93	82254
Ankarprofil	46-32	48	26	13	6	2	1,86	20000
Ankarprofil	46-37	50	30	14	8	3	2,93	30449

Kallformade profiler - U-Profil olikssidig

SS-EN 10162 stålsort S235 Lagerlängd = 6 m					
Dimension mm				Vikt kg/m	Art.nr
15	20	15	2,0	0,68	55000
25	20	25	3,0	1,45	300309
35	22	35	2,0	1,34	22097
30	25	30	2,0	1,30	68425
20	30	20	2,0	1,00	75594
20	40	20	4,0	2,10	17324
25	40	25	3,0	1,89	97689
30	40	30	3,0	2,12	37213
20	50	20	4,0	2,41	63017
25	50	25	3,0	2,12	76718
30	50	30	3,0	2,40	30667
30	60	30	3,0	2,59	46475
30	60	30	4,0	3,33	173599
40	60	40	3,0	3,07	54526
40	60	40	4,0	3,98	62675
45	60	45	4,0	4,30	39645
30	70	30	3,0	2,83	11598
35	70	35	3,0	3,07	25003
50	70	50	4,0	4,93	20087
30	80	30	3,0	3,07	79267
40	80	40	3,0	3,54	87710
40	80	40	4,0	4,61	96251
40	80	40	5,0	5,64	14891
45	80	45	4,0	4,93	59874
50	80	50	4,0	5,28	28041
50	80	50	5,0	6,42	88218
50	100	50	3,0	4,51	36485
50	100	50	4,0	5,87	23628
50	100	50	5,0	7,21	28131
40	120	40	4,0	5,78	45033
60	120	60	4,0	7,03	62441
60	120	60	5,0	8,78	32463
60	120	60	6,0	10,38	51594
60	140	60	5,0	9,56	41396
60	140	60	6,0	11,32	75939
50	150	50	5,0	8,99	34361
60	160	60	6,0	12,26	11167
60	180	60	6,0	13,20	33008
80	200	80	6,0	16,03	40996

Kallformade profiler - U-Profil liksidig

SS-EN 10162 stålsort S235 Lagerlängd = 6 m					
Dimension mm				Vikt kg/m	Art.nr
15	15	15	1,6	0,47	59556
20	20	20	2,0	0,84	68783
25	25	25	2,0	1,08	78108
28	28	28	2,0	1,20	96500
30	30	30	2,0	1,31	87531
30	30	30	3,0	1,89	14686
32	32	32	2,0	1,40	69568
35	35	35	2,0	1,55	81271
35	35	35	3,0	2,26	93856
40	40	40	2,0	1,78	97052
40	40	40	4,0	3,36	46904
40	40	40	3,0	2,59	31673
45	45	45	3,0	2,95	16672
50	50	50	3,0	3,30	36204
50	50	50	4,0	4,30	91832

Rundstång - Varmvalsad

		S355J2G3 N=normaliserat		BLYFRITT		N= normaliserat	
		S235JR	S355JR (SS 2172)	520 M S355J2 opt.27	520MW+	C45E (SS 1672-08)	280 (S450J0)
		Märkning					
		GUL	SVART	GULGRÖN	SVART/GULGRÖN	GRÖN	ORANGE
Dim mm	Vikt kg/m	Art.nr	Art.nr	Art.nr	Art.nr	Art.nr	Art.nr
6	0,22	53644					
8	0,39	89223					
10	0,62	99025					
11	0,75	19244 ^u					
12	0,89	46456	63790				
12,7	0,99	24509					
14	1,21	29878					
15	1,39	96582					
16	1,58	35351	68945			52508	
18	2,00		59844			97795	
19	2,23	46609	79549				
20	2,47	11790	74144	37410		76703	37196
20,8 S	2,67					63159	
22	2,98		76053	10502	188357	17855	75536
24	3,55		28322				
25	3,85	58283	19000	66874	188358	93323	24437
25,8 S	4,10					79357	
28	4,83		91121	50584	188359	28474	13918
30	5,55	70373	31167	82869	114522	20336	54498
30,8 S	5,85					88296	
32	6,31		85860		148404	28989	95638
35	7,55		43432	99706	114524	37740	47339
36 S	7,99				167745	36170	
38	8,90		15769	12412		39653	89599
40	9,86	12419	68256	27386	114526	55536	42420
41 S	10,4				172527	44188	
42	10,9		31249	33132			85800
45	12,5		93472	65270	114527	73724	84241
46 S	13,0				156573	64745	
50	15,4	25965	29081	16523	114529	82965	39302
51,2 S	16,2				156574	59263	
55	18,7		84998	38412	114530	92304	84922
56,2 S	19,5				172528	64484	
60	22,2		55081	61143	114533	11742	41103
61,2 S	23,1				139098	69803	
65	26,1		90545	84716	114534	21277	87843
66,2 S	27,0				139100	34853	
70	30,2		68228	19132	114535	30910	45144
71,4 S	31,4				139101	80735	
75	34,7		94816	44389	114537	90578	93004
76,4 S	36,0				139122	49902	
80	39,5		18258	70488	114538	10848	10406
81,4 S	40,8				139123	67231	
85	44,5		11934	97429	115755	21215	20047
86,4 S	46,0				139124	65133	
90	49,9		31797	35213	152333	31680	70707
91,4 S	51,5				172529	77471	
95	55,6		23714	63838	152334	42243	31928
96,4 S	57,3				172530	82738	
100	61,7		82857	93305	152335	52904	83708
105	68,0		17602	33615	174900	74520	46049
107 S	70,6					68189	
110	74,6		87036	64766	152337	96528	98949
112 S	77,3					93566 ^u	
115	81,5		27265	96759		17680	62410
120	88,8		91313	39595	152339	28929	26431
125	96,3		95688	60511	178380	40276	81011
130	104		10162	66115	152341	51721	11853
135	112		99545	44592	178381	63264	34934
140	121		14733	71800	178429	74905	60255

Rundstång - Varmvalsad

		S355J2G3 N=normaliserat		BLYFRITT		N= normaliserat	
		S235JR	S355JR (SS 2172)	520 M S355J2 opt.27	520MW+	C45E (SS 1672-08)	280 (S450JO)
		Märkning					
		GUL	SVART	GULGRÖN	SVART/GULGRÖN	GRÖN	ORANGE
Dim mm	Vikt kg/m	Art.nr	Art.nr	Art.nr	Art.nr	Art.nr	Art.nr
145	130			77332		86644	28756
150	139		19402	77739	191397	98481	87816
160	158		35886	42500	191398	20417	57437
165	168		16410				
170	178		48450	83932	191399	44581	49201
180	200		24169	81041	191400	81562	55900
190	223		61406	20633	191401	16707	
200	247		29034	88913	191412	29426	
210	272		30190	33894		55158	
220	298		68510				
220 G	298N					18769	
224 G	309N		23687				
230	326		28616				
230 G	326N					61704	
235 G	335N		46907				
240	355		70464				
240 G	355N					15482	
250	385		81575				
250 G	388N					60101	
255 G	397N		55388				
260	417		44067				
260 G	417N					15563	
265 G	433N		81408				
270	450		50827				
270 G	450N					61866	
275 G	466N		17989				
280	483		56926				
280 G	483N					19012	
285 G	501N		72829				
290	519		91145			34489	
305 G	573N		49642			90662	
330 G	671N		14411			50588	
355 G	777N		18324			20948	
380 G	890N		88772			93697	
405 G	1011N		75493			13766	
430 G	1139N		26900			27571	
455 G	1276N		75670			89013	
480 G	1420N		86885			80539 ^u	
505 G	1572N		37042			56514 ^u	

S = Skalsvarvat.

G = Grovsvarvat. Tolerans -0/+3 mm.

För dimensioner mellan 220 och 285 sker övergång till G successivt under 2006, h tolerans kan förekomma på lagerlagt material.

Längd = 6 meter.

u = Utgående artikel.

520 MW kommer successivt, med start våren 2005, att bytas till 520MW+ med ytterligare förbättrad skärbarhet.

Skalsvarvat 520 MW/MW+ 3000 +200/-0 mm.

Legerat konstruktionsstål

		Sätthårdning		Seghårdad		Verktøys- och kullagerstål Ovako 803F/825B (100Cr6/100 CrMo7-3)
		16NiCrS4 (SS 2511-08 M)	SS 2225 -03/-05* M	SS 2244 -04/-05** M	SS 2541 -03 M	
		Märkning				
		GRÅBLÅ	OLIVGRÖN	BRUN	VINRÖD	RÖD
Dim mm	Vikt kg/m	Art.nr	Art.nr	Art.nr	Art.nr	Art.nr
10 DR	0,62					84757
12 DR	0,89	49856				11116
14 DR	1,21	58791				92751
16 DR	1,58	89071	58556	33174		12858
18 DR	2,00	90072				54958
20 DR	2,47	13934	86615	43044		36429
20,8 S	2,67	11992				14715
22,0	2,98		96176			92705
22,8 S	3,20	33604	185852	26407		22300
25,0	3,85		25611			87603
25,8 S	4,10	35781	185854	36408		29989
26,2 S	4,23					
28,0	4,83		45461			94347
28,8 S	5,11	38062	185855	36822		37782
30,0	5,55		65727			93257
30,7	5,81					
30,8 S	5,85	55652	185856	61102		14620
32,0	6,31		76016			46389
32,7 S	6,59					
32,8 S	6,63	42936	185857	167746		53680
35,0	7,55		86409			49139
35,75 S	7,88					
36 S	7,99	45529	185252	44849		61785
38,0	8,90		76304			51993
39,0 S	9,37	48226				69994
40,0	9,86		13733			54951
41,0 S	10,40	55776	175350	11119		78307
45,0	12,50		39568			61179
46,0 S	13,00	53932	185859	31664		13871
50,0	15,40		42059			64449
51,2 S	16,20	56941	97649	62094		31150
55,0	18,70					67823
55,0 S	18,70					
56,2 S	19,50	60054	162552	95188		82678
60,0	22,20					71301
61,2 S	23,10	63271	53063	90973		92908
63,35 S	24,7					
65,0	26,10					74883
65,0 S	26,10					
66,2 S	27,00	66592	59189	10588		98179
70,0	30,20					15814
70,0 S	30,20					
71,4 S	31,40	70017	62408	20306		45952
75,0	34,70					19213
76,4 S	36,00	13899	65731	97078		56340
80,0	39,50					22716
81,4 S	40,80	73546	69158	40054		61690
81,6 S	41,05					
85,0	44,50					26323
86,4 S	46,00	14673	72689	50084		67144
90,0	49,90					45918
90,4 S	50,38					
91,4 S	51,50	77179	76324	60218		22600
95,0	55,60					58923
96,4 S	57,30	80916	74936	53137		72702
100,0	61,70					90251
102,0 S	64,10	15551	87853	56274		78364
105,0	68,00					94353

Legerat konstruktionsstål

		Sätthårdning		Seghårdad		Verktogs- och kullagerstål
		16NiCrS4 (SS 2511-08 M)	SS 2225 -03/-05* M	SS 2244 -04/-05** M	SS 2541 -03 M	Ovako 803F/825B (100Cr6/100 CrMo7-3)
		Märkning				
		GRÅBLÅ	OLIVGRÖN	BRUN	VINRÖD	RÖD
Dim mm	Vikt kg/m	Art.nr	Art.nr	Art.nr	Art.nr	Art.nr
107,0 S	70,60	45539			84130	
110,0	74,60		98517		63466	15511
112,0 S	77,30	78852		99580	90000	
115,0	81,50				68113	
117,0 S	84,40	17619			95974	
120,0	88,80				11162	
120,0 S	88,80		27404			
122,0 S	91,70	18809			31433	
125,0	96,30				17284	
127,0 S	99,40	20103			12053	
130,0	104		34814	28832	21802	17975
132,0 S	107	44955			18235	
135,0	112				96009	
138,0 S	117				24521	
140,0	121			18537	72864	
143,0 S	126	51655		73884	72379	
145,0	130				99393	
150,0	139		62678		77719	
153,0 S	144	23003			37405	
160,0	158			177330	24557	20222
163,0 S	164	24609			44003	
170,0	178,1				34007	
173,0 S	184	26319			50705	
178,0 S	195				34660	
180,0	200				43873	
184,0 S	209	28133				
190,0	223				48962	
190,0 S	223	24657			18204 ^u	
200,0 S	247	38068			21868	
204,0 S	256				71435	
210,0	272				70358	
210,0 S	272	52225			23730 ^u	
214,0 S	282				15673	
220,0 S	298	82777			25612	
224,0 S	309				78553	
230,0	326				65367 ^u	
230,0 S	326	99172			27514	
245,0	370				47584	
250,0 S	385	26314			29436	
255,0 S	401				85775	
260,0 S	417	44201			36132	
265,0 S	433				25107	
275,0 S	466	25975			33340	
290,0 S	519	78111				
305,0 G	573	37531				
330,0 G	671	82213				
355,0 G	777	43811				
380,0 G	890	33210				
405,0 G	1011	47206				
430,0 G	1139	50771				

S = Skalsvarvat h-tol.

G = Smide, grovsvarvat, Tolerans -0/+3 mm.

Längd = 6 meter. Kullagerstål = 4-6 meter.

10-20 DR = Längd 3 meter -0 +200 mm.

* = SS 2225-05 ≤ 40 mm, SS 2225-03 > 40mm ≤ 100 mm, SS 2225-06 > 100 mm.

** = 2244-05 ≤ 100 mm, 2244-04 > 100 mm.

Vikt hänför sig till basmått och densiteten 7,85 g/cm³.

u = Utgående artikel.

Legerat konstruktionsstål - Seghårdad

		34CrNiMo6+QT* =(SS2541-03)
		Märkning
		VINRÖD
Dimension mm	Vikt kg/m	Art.nr
285 G	501	78046
290 G	519	35322
305 G	573	17686
330 G	671	39346
355 G	777	20906
380 G	890	43450
405 G	1011	22771
430 G	1139	67665
455 G	1276	29386
480 G	1420	31931
505 G	1572	34646
610 G	2293	67175

*QT = Seghärdat tillstånd.

G = Smide, grovsvarvat, Tolerans -0/+3 mm.

Vikt hänför sig till basmått och densiteten 7,85 g/cm³.

KALLBEARBETAT STÅNGSTÅL

Kallbearbetad stång är stål som är draget utan föregående uppvärmning. Det ger en högre hållfasthet och ger den färdiga dimensionen en snäv tolerans. Det material som finns i Tibnors utbud är utvecklat med tanke på att vara väl anpassat till moderna stångmatade bearbetningsmaskiner. Bland våra produkter hittar du bland annat automatstål speciellt lämpat för automatsvarvar,

rundstång, kilstål och plattstål. Du hittar även produkter som är kallbearbetade på annat sätt, till exempel skalsvarvad eller slipad.

Tillsammans med Tibnor hittar du de bästa helhetslösningarna för materialval, produktionsanpassning och logistik samt utvecklar möjligheter som passar dina behov och önskemål.

Typ

Rundstång	26
Automatstål	27
Fjäderstål	28
Plattstång	29
Kilstål	30
Härdförkromad stång	30



Rundstång - Ytbearbetad

		BLYFRITT					
		Centerless-slipad axel Tol h8 C45E (SS 1672)	Centerless-slipad axel Tol h8 280 (S450J0)	Komprimerad axel Tol h10 S235JRG2 (SS 1312-06)	Kalldragen rundstång Tol h10 S355J2G3C+C (SS 2172)	Kalldragen rundstång 550 M Tol h9	Kalldragen rundstång 550 MW+ Tol h9
		Märkning					
		GRÖN	ORANGE	VIT	SVART	GULGRÖN	ROSA
Dim mm	Vikt kg/m	Art.nr	Art.nr	Art.nr	Art.nr	Art.nr	Art.nr
8	0,40	57125			10946		
10	0,62	68021			26730		
12	0,89	80485	23290		44082		
14	1,21	20118			171487		
15	1,39	37286	25689		83490		
16	1,58	56022	28288		15547		
17	1,80	81647					
18	2,00	13912			39171		
19	2,23			44449			
20	2,47	63144	86159	59029		22610	59573
22	2,98	90112	43587	74001		27327	13773
24	3,60	28649					
25	3,85	58753	89388	31270		37079	58574
1 "	3,98	25659					
28	4,83	90425	59246	90875		33643	84801
30	5,55	33666	92827	99782		42114	13978
32	6,31	68474	75465			47255	28330
35	7,55	95609	96476	65283		57855	59983
38	8,90	43162					115798
40	9,86	82282	14405	14244		68879	63800
42	10,90						115799
45	12,50	32971	52081	44493		74550	21612
50	15,40	33402	18684	65149		80327	70025
55	18,70	39002	60679	86197		55875	29041
60	22,20	46170	23173	17638			
65	26,10	54906	65278	39470			
70	30,20	65210	70077	61694			
75	34,70	77082	75076				
80	39,50	90522	80275	95765			
85	44,50	15531					
90	49,90	32107	91273	28970			
95	55,60	76550					
100	61,70	69963	97072	64511			
110	74,60	24092	13072				
120	88,80	81233	92244				
125	96,30	13949	37483				

Längder:

Centerless-slipad axel	Ø 8-12 mm	3300 + 200/-0 mm
	Ø > 12 mm	6000 + 200/-0 mm
Komprimerad axel	Ø ≥ 19 mm	6000 + 200/-0 mm
Kalldraget S355J2G3C+C	Ø 8-10 mm	3000 + 200/-0 mm
	Ø > 10 mm	6000 + 200/-0 mm
Kalldraget 550M	Ø 20-55 mm	6000 + 200/-0 mm
Kalldraget 550MW+	Ø 20-55 mm	3000 + 200/-0 mm

Automatstål - Rund - Kalldragen

		11SMnPb30+C (1914-04) Tol h9	Mach 50 Tol h10	36SMnPb14+C (1957Pb)
		Märkning		
		BLÅ	SILVER	Tol h10
Dim mm	Vikt kg/m	Art.nr	Art.nr	Art.nr
4	0,10	56242		
5	0,15	80344		
6	0,22	13053		
7	0,30	96321		
8	0,39	47850	63218 ^u	191407
9	0,50	95618		
10	0,62	54955		191408
11	0,75	34303		
12	0,89	29796		191410
12,2	0,92			
12,7	1,00	65170		
13	1,04	43838		
14	1,21	53477	77818	
15	1,40	63220	81748	
16	1,58	43260	83755	
17	1,78	73067		
18	2,00	83018	94210	
19	2,23	13233		
20	2,47	66396	96385	
21	2,72	23496		
22	2,98	33863	10820	
24	3,55	54909	13079	
25	3,85	79287	15366	
26	4,17	45441		
27	4,50	74418		
28	4,83	60455	17681	
30	5,55	33048	20024	
31	5,93	79162		
32	6,31	83756	24794	
33	6,70	12886		
35	7,55	27162	27221	
36	8,00	32581		
38	8,90	77047		
40	9,86	36646	29676	
42	10,9	33583		
45	12,5	65588		
46	13,1	34114	32159	
48	14,2	34665		
50	15,4	46234	34670	
52	16,7	35236		
55	18,7	91731	37209	
60	22,2	26790	42371	
62	23,7	35827		
65	26,1	32667	44994	
70	30,2	69209	47645	
75	34,7	28285		
80	39,5	79810	53031	
85	44,5	66062		
90	49,9	78461		
95	55,6	36438		
100	61,7	11961		

Längd 3,0-3,2 meter.
u = Utgående artikel.

Automatstål - Sexkant - Kalldragen

		11SMnPb30+C (1914-04) Tol h11	Mach 50 Tol h11
		Märkning	
		BLÅ	SILVER
Dim	Vikt	Art.nr	Art.nr
6	0,25	52858	
7	0,33	53889	
10	0,68	39426	
11	0,82	47067	
12	0,98	55590	
13	1,15	64995	66986
14	1,33	75282	
15	1,53	55926	
16	1,74	86451	
17	1,97	65722	
18	2,20	57102	
19	2,45	25943	11827
20	2,72	44951	
21	3,00	60495	
22	3,30	75622	
23	3,60	61666	
24	3,92	15309	12055
25	4,25	43161	
26	4,60	65299	
27	4,96	66653	12595
28	5,33	85626	
30	6,12	87524	12907
32	6,96	95734	13247
33	7,40	26725	
36	8,81	49654	14011
40	10,9	57622	
41	11,4	25111	14435
42	12,0	47207	
45	13,8	25124	
46	14,4	60191	
47	15,4	96839	
50	17,0	10340	
55	20,6	30243	
60	24,5	82374	
70	33,3	53800	

Längd = 3,0-3,2 meter.

Automatstål - Fyrkant - Kalldragen

11SMnPb30+C (1914-04) Tol h11		
Märkning BLÅ		
Dim mm	Vikt kg/m	Art.nr
8	0,51	42837
10	0,80	90598
12	1,10	11558
13	1,34	44479
15	1,80	22743
16	2,00	34154
18	2,50	45791
20	3,10	57654
22	3,82	47092
25	4,90	69743
28	6,20	82058
30	7,00	94599
32	8,09	48003
35	9,60	30360
40	12,6	43579
45	15,9	57024
50	19,6	84592
55	23,9	48934
60	28,2	98715
65	33,4	49885
70	38,7	50856

Längd = 3,0-3,2 meter.

Fjäderstål - Rund, skalsvarvad

SS 2230-02 M		
Märkning BRUN/GUL		
Dimension mm	Vikt kg/m	Art.nr
25 S	3,85	15019
28 S	4,83	29202
30 S	5,55	43803
32 S	6,31	58822
35 S	7,55	74259
38 S	8,90	90114
40 S	9,86	16388
45 S	12,5	33079
50 S	15,4	67715
55 S	18,7	85660
60 S	22,2	32805
65 S	26,1	52004
70 S	30,2	91656
75 S	34,7	22110
80 S	39,5	42981
85 S	44,5	64270
90 S	49,9	18103
100 S	61,7	40646

Längd = 5-6 meter; S = Skalsvarvat.

Fjäderstål I Platt, varmvalsad

SS 2090-00			
Märkning RÖD/GRÖN			
Dimension tum		Vikt kg/m	Art.nr
1 1/4	3/16	1,20	24855
1 1/2	1/4	1,87	65984
2	1/4	2,51	89033
2	3/8	3,70	76692
2	1/2	4,91	18937
3	1/4	3,77	39409
3	3/8	5,60	40788
3	1/2	7,45	78422
4	3/8	7,50	51901
4	1/2	9,97	25290

Längd = 5-6 meter.

Plattstång - Kalldragen

S235JRC+C (SS1312-06) tol h11 DIN 174 Ej färgmärkt				S235JRC+C (SS1312-06) tol h11 DIN 174 Ej färgmärkt			
Dimension mm		Vikt kg/m	Art.nr	Dimension mm		Vikt kg/m	Art.nr
20	2	0,31	15001	80	8	5,00	90613
30	2	0,47	43772	100	8	6,30	46779
10	3	0,24	49940	20	10	1,57	95394
15	3	0,35	72220	25	10	1,96	56460
20	3	0,47	97100	30	10	2,36	19976
30	3	0,70	42588	40	10	3,14	69218
40	3	0,94	80796	50	10	3,92	85214
10	4	0,37	59869	60	10	4,70	18336
20	4	0,63	83918	70	10	5,50	37791
25	4	0,79	26351	80	10	6,30	59696
30	4	0,94	69096	100	10	7,85	84051
40	4	1,26	15057	120	10	9,40	20857
50	4	1,57	52585	20	12	1,88	50112
20	5	0,79	56493	25	12	2,36	88452
25	5	0,98	67628	30	12	2,83	33098
30	5	1,18	81213	40	12	3,77	70193
40	5	1,57	29725	50	12	4,70	19739
50	5	1,96	51150	60	12	5,65	61734
60	5	2,36	75025	80	12	7,50	63075
100	5	3,93	40126	100	12	9,40	22421
12	6	0,57	71351	20	15	2,36	74216
18	6	0,85	58671	25	15	2,94	57992
20	6	0,94	97736	30	15	3,53	67887
25	6	1,18	49252	40	15	4,70	80232
30	6	1,41	93217	50	15	5,90	95027
40	6	1,88	98498	60	15	7,10	26016
50	6	2,36	70371	80	15	9,40	68836
60	6	2,83	50545	100	15	11,8	93921
80	6	3,77	70845	120	15	14,1	31457
100	6	4,71	84670	150	15	17,7	67733
12	8	0,88	33710	25	20	3,93	306499
15	8	0,94	55375	30	20	4,70	17538
20	8	1,26	79490	40	20	6,30	53403
25	8	1,57	16056	50	20	7,80	91718
30	8	1,88	45071	60	20	9,40	42484
40	8	2,51	76536	80	20	12,6	85699
50	8	3,14	64384	100	20	15,7	41365
60	8	3,77	13690	70	40	22,0	99397
70	8	4,40	46898				

Längd = 3,0-3,4 meter.

Kilstål - Platt - Kalldragen

Tol SS 212190 Brottgräns min 600 N/mm			
Märkning GRÖN			
Dimension mm		Vikt kg/m	Art.nr
8	7	0,44	17212
10	8	0,63	51900
12	8	0,75	78945
14	9	0,99	16873
16	10	1,26	45682
18	11	1,55	75373
20	12	1,88	95657
22	14	2,41	36819
25	14	2,75	68862
28	16	3,52	11788
32	18	4,52	45595
36	20	5,65	13901
40	22	6,91	49993
45	25	8,78	58366
50	28	12,0	70902
56	32	14,0	92646
63	32	15,8	23462

Längd = 3-3,2 meter.

Kilstål - Fyrkant - Kalldragen

Tol SS 212190 Brottgräns min 600 N/mm		
Märkning GRÖN		
Dimension mm	Vikt kg/m	Art.nr
4	0,12	41878
5	0,20	61862
6	0,28	83414
8	0,50	10608
10	0,79	28683
12	1,13	47640
14	1,54	67479
15	1,80	60453
16	2,01	88200
18	2,54	34696
20	3,14	57769
22	3,80	34954
25	4,90	81724
30	7,07	16562
32	8,00	75940
40	12,5	42281
45	15,8	19018

Längd = 3-3,2 meter.

Härdförkromad stång

Härdförkromad stång 280 (SS 2142)		
Dimension mm	Vikt kg/m	Art.nr
16	1,58	119349
20	2,47	18416
22	2,98	31695
25	3,85	45200
28	4,83	72888
30	5,55	87071
32	6,31	11481
35	7,55	26116
36	7,99	40977
40	9,86	56064
45	12,5	71377
50	15,4	86916
55	18,6	12682
56	19,3	28673
60	22,2	44890
63	24,5	94897
65	26,0	22019
70	30,2	39366
75	34,7	56939
80	39,5	74738
90	49,9	92763
100	61,7	21015
110	74,6	39492
120	88,7	58195
125	96,3	96279

Leveransform:

Kromskikt <20 mm min 15 µm, >20 mm min 20 µm

Diametertolerans: ISO f7. Ytjämnhet: Ra max 0,20 µm

Längder och längdtoleranser:

Dimension: 20-22 mm 4,6 m kromad längd

Dimension: 25-125 mm 6,0-6,2 m kromad längd

BALK OCH HÅLPROFILER

Balk är ett samlingsnamn för profiler utvecklade med avsikten att bära mekanisk last i byggnader, fordon och maskiner. Du känner igen dem på formen. H-balkar består av två huvudsakliga lastbärare - flänsar - vilka sammanfogas av det så kallade livet. I-balkar har en liknande profil, men med ett smalare och betydligt högre liv. En annan av Tibnors klassiska profiler i bärande byggnadsverk är U-balken.

Hålprofiler är rör med samma användningsområden som Tibnors olika typer av balkar. De finns med kvadratiska, rektangulära eller cirkulära tvärsnitt i olika stålsorter.

Tillsammans med Tibnor hittar du de bästa helhetslösningarna för materialval, produktionsanpassning och logistik samt utvecklar möjligheter som passar dina behov och önskemål.

Typ

Balk UNP, UPE	32
Balk IPE	33
Balk HEA, HEB	34
Hålprofiler kvadratiska	35
Hålprofiler rektangulära	37
Hålprofiler cirkulära	39



Balk UNP

S235JR					
Märkning					
GUL					
Dimension mm	Vikt kg/m	10 alt 10,1 m		12 alt 12,1 m	
		Art.nr	Art.nr	Art.nr	Art.nr
Mantelyta m ² /m					
80	8,6	50470		70422	0,313
100	10,6	90766		21503	0,372
120	13,4	42631		64151	0,429
140	16,0	86063		18368	0,487
160	18,8	52559		75843	0,545
180	22,0	21505		45769	0,603
200	25,3	82900		18145	0,660
220	29,4	68682		72189	0,718
240	33,2	79497		83298	0,776
260	37,9	91194		95289	0,833
280	41,8	18163		27235	0,890
300	46,2	36699		41578	0,949
320	59,5			56803	0,982
350	60,6			78475	1,05
400	71,8			17771	1,18

Merparten av stångstål och balk i stålsorterna S235JR, S275JR, samt S355J2 beställs med styrd kiselhalt (0,15-0,25%).

Balk UPE

S355J2/S355M/S355N i vårt val					
Märkning					
ORANGE					
Dimension mm	Vikt kg/m	10,1 m	12,1 m	15,1 m	Mantelyta m ² /m
		Art.nr	Art.nr	Art.nr	
80	7,90	10658	83884		0,340
100	9,82	30927	80037		0,400
120	12,1	51458	25095		0,460
140	14,5	130173	68044	60700	0,520
160	17,0	130185	67087	96853	0,580
180	19,7	130225	90147	80804	0,640
200	22,8	130227	22513	66947	0,700
220	26,6		68029	15841	0,760
240	30,2		91180	55282	0,810
270	35,2		18555	12770	0,890
300	44,4		73731	45809	0,970
330	53,2		90381	12427	1,040
360	61,2		43349	24594	1,120
400	72,2		58303	85783	1,220

Merparten av stångstål och balk i stålsorterna S235JR, S275JR, S355J2, S355N samt S355M beställs med styrd kiselhalt (0,15-0,25%).

Balk IPE

		S275JR				
		Märkning				
		BLÅ				
		10 m	12 m	15 m		
Dimension mm	Vikt kg/m	Art.nr	Art.nr			Mantelyta m ² /m
80	6,00		71595			0,328
100	8,10	96196	15284			0,400
120	10,4	33752	43133			0,475
140	12,9	62189	71864		57235	0,551

		S355J2					
		Märkning					
		ORANGE					
		10,1 m	12,1 m	14,1 m	15,1 m	18,1 m	
Dimension mm	Vikt kg/m	Art.nr	Art.nr	Art.nr	Art.nr	Art.nr	Mantelyta m ² /m
160	15,8	185603	185604		185605		0,623
180	18,8	185606	185607		185608		0,698
200	22,4	185609	185610		185611		0,768
220	26,2	185612	185613		185614		0,848
240	30,7	185617	185618	185665	185619		0,922
270	36,1	185620	185621	185666	185622	306867	1,040
300	42,2	185624	133261	185667	185626	306868	1,160
330	49,1	185627	133272		185628	306869	1,250
360	57,1	185629	133273		185630	306870	1,350
400	66,3	185631	133274		185632	306871	1,470
450	77,6		133275		185633		1,610
500	90,7		133278		155549		1,740
550	106				185634		1,880
600	122		133282		185635		2,010

Merparten av stångstål och balk i stålsorterna S235JR, S275JR samt S355J2 beställs med styrd kiselhalt (0,15-0,25%).

Balk HEA

		S355J2					
		Märkning					
		ORANGE					
		10,1 m	12,1 m	14,1 m	15,1 m	18,1 m	
Dimension mm	Vikt kg/m	Art.nr	Art.nr	Art.nr	Art.nr	Art.nr	Mantelyta m ² /m
100	16,7	185337	150636		185382		0,561
120	19,9	185383	132867		185385		0,677
140	24,7	185386	132868	185639	185388		0,794
160	30,4	185389	150635	185391	185392		0,906
180	35,5	185393	132892	185396	185398	306851	1,020
200	42,3	185399	132893	185401	185413	185460	1,140
220	50,5	185414	185415	185417	185418	185461	1,260
240	60,3	185419	132894	185421	185422	185462	1,370
260	68,2	185424	132895	185426	185427	185464	1,480
280	76,4	185428	132896		185432	185465	1,600
300	88,3	185434	135306		185437	185466	1,720
320	97,6	185438	147213		185440	185467	1,760
340	105	185441	132897		185443	185468	1,790
360	112	185445	132898		185447	185469	1,830
400	125	185448	132899		185450	185470	1,910
450	140		132900		185452	306852	2,010
500	155		132901			306854	2,110
550	166		185455			306855	2,210
600	178		132903			306856	2,310

Merparten av stångstål och balk i stålsorterna S235JR, S275JR samt S355J2 beställs med styrd kiselhalt (0,15-0,25%).

Balk HEB

		S355J2					
		Märkning					
		ORANGE					
		10,1 m	12,1 m	15,1 m	18,1 m		
Dimension mm	Vikt kg/m	Art.nr	Art.nr	Art.nr	Art.nr	Mantelyta m ² /m	
100	20,4	185473	185474			0,567	
120	26,7	185475	185476	185478		0,686	
140	33,7	185479	185480	185485		0,805	
160	42,60	185486	135307	185488		0,918	
180	51,2	185489	133484	185491	306858	1,040	
200	61,3	185492	185493	185494	185589	1,150	
220	71,5	185496	185497		185568	1,270	
240	83,2	185501	133234	185504	185569	1,380	
260	93,0	185505	133235	185507	185570	1,500	
280	103	185408	150671		185571	1,620	
300	117	185411	135308	185574	185602	1,730	
320	127		185576	185578	306859	1,770	
340	134		133236	185580	306860	1,810	
360	142		133238	185581	306861	1,850	
400	155		133239	185582	306862	1,930	
450	171		133240		306863	2,030	
500	187		133241		306864	2,120	
550	199				306865	2,220	
600	212				306866	2,320	

Merparten av stångstål och balk i stålsorterna S235JR, S275JR, samt S355J2 beställs med styrd kiselhalt (0,15-0,25%).

Hålprofiler kvadratiska

Dimension mm			Längd m	VKR SS-EN 10210 S355J2H opt. 1.4		KKR SS-EN 10219 S420MH/S355J2H opt. 1.4*	
				Märkning BLÅ		Märkning ORANGE	
				Vikt kg/m	Art.nr	Vikt kg/m	Art.nr
30	30	3,0	6			2,36	47990
40	40	2,5	6			2,82	86263
40	40	3,0	6			3,30	60583
40	40	3,0	10	3,41	53279		
40	40	4,0	6	4,39	24153	4,20	76656
40	40	4,0	10	4,39	10552	4,20	40998
50	50	3,0	6			4,25	96209
50	50	3,0	10	4,35	83443		
50	50	4,0	6	5,64	10357	5,45	62291
50	50	4,0	10	5,64	10648	5,45	29243
50	50	5,0	6	6,85	93881	6,56	55756
50	50	5,0	10	6,85	66675	6,56	25318
60	60	3,0	6			5,19	70833
60	60	3,0	10	5,29	89935		
60	60	4,0	6			6,71	43919
60	60	4,0	10	6,90	10807	6,71	17999
60	60	5,0	6	8,42	81777	8,13	83072
60	60	5,0	10	8,42	73544	8,13	55873
70	70	3,0	12			6,13	57074
70	70	3,6	12	7,40	94835		
70	70	4,0	12	8,15	10984	7,97	58293
70	70	5,0	12	9,99	19600	9,70	59530
80	80	3,0	12			7,07	60785
80	80	3,6	10	8,53	34820		
80	80	3,6	12	8,53	11047		
80	80	4,0	12	9,41	78261	9,22	62058
80	80	5,0	10	11,6	42601		
80	80	5,0	12	11,6	11112	11,3	63349
80	80	6,0	12			13,2	81524
80	80	6,3	10	14,2	50496		
80	80	6,3	12	14,2	58505		
80	80	7,1	12	15,8	66628		
90	90	3,0	12			8,01	65985
90	90	3,6	12	9,66	18954		
90	90	4,0	12	10,7	38066	10,5	67330
90	90	5,0	12	13,1	27761	12,8	68693
90	90	6,0	12			15,1	86074
90	90	6,3	12	16,2	36682		
100	100	3,0	12			8,96	71473
100	100	4,0	10	11,9	54866		
100	100	4,0	12	11,9	11319	11,7	72890
100	100	5,0	10	14,7	64129		
100	100	5,0	12	14,7	11392	14,4	74325
100	100	6,0	12			17,0	75778
100	100	6,3	10	18,2	73506		
100	100	6,3	12	18,2	11467		
100	100	8,0	10	22,6	84046		
100	100	8,0	12	22,6	11544	21,4	69071
100	100	10,0	10	27,4	94235		
100	100	10,0	12	27,4	92139		
120	120	4,0	12			14,2	77249
120	120	4,5	12	16,1	24998		
120	120	5,0	10	17,8	35571		
120	120	5,0	12	17,8	11623	17,5	78738
120	120	6,0	12			20,7	22318
120	120	6,3	12	22,2	11704		
120	120	8,0	10	27,6	57101		
120	120	8,0	12	27,6	71474	26,4	65336
120	120	10,0	12	33,7	23993	31,8	54759
140	140	5,0	12	21,0	68058	20,7	30590
140	140	6,0	12			24,5	16633
140	140	6,3	12	26,1	90356		
140	140	8,0	12	32,6	23167	31,4	56835

Hålsprofiler kvadratiska

Dimension mm			Längd m	VKR SS-EN 10210 S355J2H opt. 1.4		KKR SS-EN 10219 S420MH/S355J2H opt. 1.4*	
				Märkning BLÅ		Märkning ORANGE	
				Vikt kg/m	Art.nr	Vikt kg/m	Art.nr
140	140	10,0	12	40,0	34764	38,1	76678
150	150	5,0	10	22,6	46489		
150	150	5,0	12	22,6	58342	22,3	23063
150	150	6,0	12			26,4	23830
150	150	6,3	10	28,1	70323		
150	150	6,3	12	28,1	11872		
150	150	8,0	12	35,1	11056	33,9	24619
150	150	10,0	12	43,1	17035	41,3	16905
160	160	6,0	12			28,3	31310
160	160	6,3	12	30,1	91541		
160	160	8,0	12	37,6	95898	36,5	57728
160	160	10,0	12	46,3	15039	44,4	79876
180	180	6,0	12			32,1	25430
180	180	6,3	12	34,0	29814		
180	180	8,0	12	42,7	35023	41,5	26263
180	180	10,0	12	52,5	45867	50,7	24357
200	200	5,0	12			30,1	126272
200	200	6,0	12			35,8	27118
200	200	6,3	10	38,0	51502		
200	200	6,3	12	38,0	57279		
200	200	8,0	12	47,7	79981	46,5	27995
200	200	10,0	10	58,8	69259		
200	200	10,0	12	58,8	27893	57,0	66723
200	200	12,5	12	72,3	75462	68,3	98654
200	200	16,0	12	90,3	26360		
220	220	6,3	12	41,9	81807		
220	220	10,0	12	65,1	88294	63,2	39410
250	250	6,0	12			45,2	28894
250	250	6,3	12	47,9	94923		
250	250	8,0	12	60,3	11695	59,1	29815
250	250	10,0	12	74,5	47702	72,7	95159
250	250	12,5	12	91,9	82962	88,0	20395
250	250	16,0	12	115	73968		
300	300	8,0	12	72,8	315560		
300	300	10,0	12	90,2	32860	88,4	52899
300	300	12,5	12	112	47680	108	24623
300	300	16,0	12	141	55303		
350	350	10,0	12	106	63068		
350	350	12,5	12	131	79024		
350	350	16,0	12	166	35144		
400	400	10,0	12	122	87215		
400	400	12,5	12	151	61870		
400	400	16,0	12	191	89265		

*merparten av dimensionerna kan levereras dubbelklassade enligt S420MH/S355J2H.
Ta kontakt med oss på Tibnor.

Hålprofiler rektangulära

Dimension mm			Längd m	VKR SS-EN 10210 S355J2H opt. 1.4		KKR SS-EN 10219 S420MH/S355J2H opt. 1.4*	
				Märkning BLÅ		Märkning ORANGE	
				Vikt kg/m	Art.nr	Vikt kg/m	Art.nr
50	30	2,5	6			2,82	66330
50	30	3,0	6			3,30	30758
50	30	4,0	6			4,20	32710
50	30	4,0	10	4,39	31494		
60	40	3,0	6			4,25	33719
60	40	3,0	10	4,35	58029		
60	40	4,0	6			5,45	34750
60	40	4,0	10	5,64	12424	5,45	93468
60	40	5,0	6			6,56	156505
60	40	5,0	12			6,56	95195
70	40	4,0	10	6,27	12812		
80	40	3,0	12			5,19	14221
80	40	4,0	10	6,90	12624		
80	40	4,0	12			6,71	16104
80	40	5,0	6			8,13	156506
80	40	5,0	10	8,42	33929		
80	40	5,0	12			8,13	19948
80	60	4,0	12			7,97	23896
90	50	3,6	12	7,40	49337		
90	50	4,0	12	8,15	57440	7,97	25909
90	50	5,0	12	9,99	74444	9,70	41634
100	40	4,0	12			7,97	30013
100	50	3,0	12	6,71	18934	6,60	36364
100	50	4,0	10	8,78	11946		
100	50	4,0	12	8,78	12832	8,59	38533
100	50	5,0	10	10,8	41841		
100	50	5,0	12	10,8	52338	10,5	42949
100	50	5,6	12	11,9	63101		
100	50	6,0	12			12,3	94909
100	50	6,3	12	13,3	74130		
100	50	8,0	12	16,3	91083		
100	60	3,6	12	8,53	96986		
100	60	4,0	12	9,41	47661	9,22	45196
100	60	5,0	12	11,6	18814	11,3	47469
100	60	5,6	12	12,8	30907		
100	60	6,0	12			13,2	42237
100	60	6,3	12	14,2	43266		
100	80	4,0	12			10,5	52093
120	60	3,6	12	9,66	12939		
120	60	4,0	12	10,7	68782	10,5	54444
120	60	5,0	10	13,1	81939		
120	60	5,0	12	13,1	13048	12,8	56821
120	60	6,0	12			15,1	21208
120	60	6,3	10	16,2	95362		
120	60	6,3	12	16,2	19052		
120	80	4,0	12	11,9	50223	11,7	61653
120	80	5,0	10	14,7	47228		
120	80	5,0	12	14,7	13159	14,4	64108
120	80	6,0	12			17,0	66589
120	80	6,3	12	18,2	76468		
120	80	8,0	10	22,6	64237		
120	80	8,0	12	22,6	13272	21,4	16690
140	70	4,0	12	12,6	73279	12,4	66434
140	70	5,0	12	15,5	92227	15,0	134935
140	70	6,3	12	19,2	22328		
140	80	4,0	12	13,2	43580	13,0	79036
140	80	6,0	12			18,9	48972
140	80	6,3	12	20,2	54638		
150	100	4,0	12			14,9	74188
150	100	5,0	10	18,6	77618		
150	100	5,0	12	18,6	13387	18,3	76773
150	100	6,0	12			21,7	79384
150	100	6,3	12	23,1	13504		

Hålsprofiler rektangulära

Dimension mm			Längd m	VKR SS-EN 10210 S355J2H opt. 1.4		KKR SS-EN 10219 S420MH/S355J2H opt. 1.4*	
				Märkning BLÅ		Märkning ORANGE	
				Vikt kg/m	Art.nr	Vikt kg/m	Art.nr
150	100	8,0	10	28,9	37035		
150	100	8,0	12	28,9	21514	27,7	82021
150	100	10,0	12	35,3	63471	33,4	54143
160	80	4,0	12	14,4	30293	14,2	67608
160	80	5,0	12	17,8	77121	17,5	69437
160	80	6,0	12			20,7	71296
160	80	6,3	12	22,2	86680		
160	80	8,0	12	27,6	91059	26,4	18321
160	80	10,0	12	33,7	34245		
160	90	5,0	12	18,6	15286		
160	90	7,1	12	25,9	44602		
160	90	8,0	12	28,9	59692		
180	100	5,6	12	23,4	75070		
180	100	6,0	12			24,5	43209
180	100	6,3	12	26,1	90736		
180	100	8,0	12	32,6	32933	31,4	92774
180	100	10,0	12	40,0	49463	38,1	58868
200	100	5,0	10	22,6	66281		
200	100	5,0	12	22,6	10782	22,3	73185
200	100	6,0	12			26,4	77053
200	100	6,3	10	28,1	28464		
200	100	6,3	12	28,1	13623		
200	100	8,0	12	35,1	46434	33,9	79032
200	100	10,0	10	43,1	64692		
200	100	10,0	12	43,1	37087	41,3	25195
200	100	12,5	12	52,7	98844	48,7	114622
200	120	6,0	12			28,3	39641
200	120	6,3	12	30,1	16953		
200	120	8,0	12	37,6	25393	36,5	55320
200	120	10,0	12	46,3	34165	44,4	84618
220	120	6,3	12	32,0	43269		
220	120	8,0	12	40,2	52705		
220	120	10,0	12	49,4	72573		
250	150	6,0	12			35,8	83080
250	150	6,3	12	38,0	44799		
250	150	8,0	12	47,7	83005	46,5	85149
250	150	10,0	12	58,8	95479	57,0	42125
250	150	12,5	12	72,3	14866	68,3	63407
260	140	6,3	12	38,0	26294		
260	140	8,0	12	47,7	38054		
300	200	6,0	12			45,2	87248
300	200	6,3	12	47,9	62570		
300	200	8,0	12	60,3	88414	59,1	87332
300	200	10,0	12	74,5	11835	72,7	12162
300	200	12,5	12	91,9	25587	88,0	78365
300	200	16,0	12	115	113784		
400	200	6,0	12			54,7	64809
400	200	8,0	12			71,6	34761
400	200	10,0	12	90,2	54087	88,4	64366
400	200	12,5	12	112	43339	108	80408
400	200	16,0	12	141	68835		
450	250	10,0	12	106	83915		
450	250	12,5	12	131	99327		
450	250	16,0	12	166	25072		

*Merparten av dimensionerna kan levereras dubbelklassade enligt S420MH/S355J2H.
Ta kontakt med oss på Tibnor.

Hålprofiler cirkulära - KCKR (svetsade stålrör)

KCKR SS-EN 10219 S420MH/S355J2H opt. 1.4				
Märkning ORANGE				
Dimension mm		Längd m	Vikt kg/m	Art.nr
42,4	3	10	2,91	134090
48,3	4	10	4,37	134222
60,3	4	10	5,55	134224
76,1	4	12	7,11	134225
76,1	5	12	8,77	134226
88,9	4	12	8,38	134228
88,9	5	12	10,30	134229
101,6	4	12	9,63	134230
101,6	5	12	11,90	134231
101,6	6	12	14,10	134242
114,3	4	12	10,90	134243
114,3	5	12	13,50	134244
139,7	4	12	13,40	134245
139,7	5	12	16,6	300905
139,7	6	12	19,80	134246
139,7	8	12	26,00	134247
168,3	4	12	16,20	134248
168,3	6	12	24,00	134249
168,3	8	12	31,60	134250
193,7	6	12	27,80	134251
193,7	8	12	36,60	134252
193,7	10	12	45,30	134253
193,7	12,5	12	55,90	178383
219,1	6	12	31,50	134254
219,1	8	12	41,60	134255
219,1	10	12	51,60	134256
244,5	6	12	35,30	134257
244,5	8	12	46,70	134258
244,5	10	12	57,80	134259
273	8	12	52,30	134260
273	10	12	64,90	134261
273	12,5	12	80,30	134272
323,9	10	12	77,40	134273
323,9	12,5	12	96,00	134274

RÖR

Rör fyller många viktiga funktioner och har breda användningsområden. I Tibnors utbud finns alla olika typer av rör. Vi erbjuder över 1.300 dimensioner av kalldragna precisionsstålrör och sömlösa kalldragna hydraulledningar, svetsade precisionsrör, samt över 1.500 dimensioner av sömlösa konstruktionsrör. Här finns även både svetsade och sömlösa rör för maskinkonstruktioner tillsammans med varmformade rör för byggnadskonstruktion.

Tillsammans med Tibnor hittar du de bästa helhetslösningarna för materialval, produktionsanpassning och logistik samt utvecklar möjligheter som passar dina behov och önskemål.

Typ

Precisionsrör	42
Ämnesrör	45
Sömlösa verktygs- och konstruktionsrör	51
Cylinderrör	52
Hydraulledningsrör	53
Rörböjar	55
Anslagsprofiler	56
Sömlösa kalldragna stålrör	57
Handelsrör	65
Handelstuber	66
Konstruktionsrör sömlösa	67



Precisionsrör – Svetsade stålrör

SS-EN 10305-3 stålsort E220/E235 (DIN 2394) Lagerlängd = 6 m**				SS-EN 10305-3 stålsort E220/E235 (DIN 2394) Lagerlängd = 6 m**					
Dimension Dy x T mm		Vikt kg/m	Anm	Art.nr	Dimension Dy x T mm		Vikt kg/m	Anm	Art.nr
8,0*	1,00	0,17		17659	30,0	3,00	2,00		38768
8,0*	1,25	0,21		14414	32,0*	1,50	1,13		76557
9,5*	1,00	0,21		71090	32,0*	2,00	1,48		45689
10,0*	1,00	0,22		57109	32,0	2,50	1,82		60428
10,0*	1,50	0,31		79421	32,0*	3,00	2,15		49159
10,0*	2,00	0,39		58010	35,0*	1,50	1,24		67637
12,0*	1,00	0,27		96377	35,0*	2,00	1,62		79934
12,0*	1,50	0,39		15003	35,0	2,50	2,00		71405
12,0*	2,00	0,49		140697	35,0	3,00	2,37		56144
12,7*	1,00	0,29		77364	38,0*	1,50	1,35		32118
12,7*	1,25	0,35		64133	38,0*	2,00	1,77		47943
12,7*	1,50	0,41		32547	38,0	3,00	2,59		308146
13,0*	1,25	0,36		59598	40,0*	1,50	1,42		64650
13,0*	1,50	0,42		24869	40,0*	2,00	1,87		62789
14,0*	1,50	0,46		91142	40,0	3,00	2,74		60989
14,0*	2,00	0,59		78122	41,5*	1,50	1,48		10711
15,0*	1,00	0,34		97038	42,0	2,00	1,97		65072
15,0*	1,50	0,50		26347	42,0	3,00	2,89		140727
15,0*	2,00	0,64		38788	44,0*	1,50	1,57		51038
16,0*	1,00	0,37		40550	44,5	1,50	1,59		36711
16,0*	1,25	0,45		57113	44,5	2,00	2,09		57240
16,0*	1,50	0,54		74558	45,0	1,50	1,61		70552
16,0*	2,00	0,69		99190	45,0	2,00	2,12		49931
18,0*	1,00	0,42		46047	45,0	3,00	3,11	L=6200	46445
18,0*	1,50	0,61		56044	48,0	1,50	1,72		21177
18,0*	2,00	0,79		66139	48,0	2,00	2,27		96566
19,0*	1,00	0,44		35391	50,0	1,50	1,79		135013
19,0*	1,25	0,55		56070	50,0*	2,00	2,37		18622
19,0*	1,50	0,65		77631	50,0	3,00	3,48		179413
19,0*	2,00	0,84		10075	50,8	1,50	1,82		10945
20,0*	1,00	0,47		76332	50,8	2,00	2,40		34120
20,0*	1,50	0,68		41371	50,8	3,00	3,54		30775
20,0*	2,00	0,89		65872	54,0	1,50	1,94		58177
20,0	2,50	1,08		19839	54,0	2,00	2,56		43026
20,0	3,00	1,26		69790	57,0*	1,5	2,05		181840
21,0*	1,50	0,72		41976	57,0	2,00	2,71		67822
22,0*	1,00	0,52		91255	60,0	1,50	2,16		18938
22,0*	1,25	0,64		27521	60,0*	2,00	2,86		93010
22,0*	1,50	0,76		54668	60,0	3,00	4,22		78491
22,0*	2,00	0,98		82697	63,5*	1,50	2,29		15752
22,0	2,50	1,20		92192	63,5	2,00	3,03		63933
22,0*	3,00	1,41		34166	70,0	2,00	3,35		41528
25,0*	1,00	0,59		21609	76,0*	1,50	2,75		21379
25,0*	1,25	0,73		51402	76,0*	2,00	3,65		80927
25,0*	1,50	0,87		81368	80,0	3,00	5,70		57519
25,0*	2,00	1,13		71754	89,0	2,00	4,29		59964
25,0	2,50	1,39		86623	95,0	2,00	4,59	L=6500	139610
25,0	3,00	1,63		308145	102,0	1,5	3,72		181841
25,4*	1,50	0,88		134741	102,0	2,00	4,93		94256
27,0*	1,50	0,94		70432	108,0	2,00	5,23		66543
27,0*	2,00	1,23		81058	114,0	2,00	5,54		17684
28,0*	1,50	0,98		78190	133,0	2,00	6,46		20056
28,0*	2,00	1,28		10699	133,0	3,00	9,62		34982
28,0	2,50	1,57		61355					
30,0*	1,50	1,05		80575					
30,0*	2,00	1,38		14652					
30,0	2,50	1,69		28085					

* = Markerade dimensioner är tillverkade av kallvalsat band, övriga dimensioner av betat varmband.

**=Under 2013 byter vi successivt längd från 6 m till 6,1 m på precisionsrör.

Precisionsrör – Svetsade stålrör rektangulära

SS-EN 10305-5 stålsort E220/E235 (DIN 2395) Lagerlängd = 6 m**						SS-EN 10305-5 stålsort E220/E235 (DIN 2395) Lagerlängd = 6 m**					
Dimension Dy x Dy x T mm			Vikt kg/m	Anm	Art.nr	Dimension Dy x Dy x T mm			Vikt kg/m	Anm	Art.nr
20	10	1,00*	0,44		90529	50	25	2,50	2,74		59703
20	10	1,50*	0,63		96556	50	25	3,00	3,10		156303
20	15	1,50*	0,75		86525	50	30	1,50	1,81		18723
25	10	1,50*	0,75		113708	50	30	2,00	2,38		12329
25	10	2,00	0,97		169298	50	30	3,00	3,33		308149
25	15	1,50*	0,87		25226	50	40	2,00	2,69		10830
25	15	2,00*	1,12		31645	60	20	1,50	1,81		24783
25	20	2,00*	1,28		38162	60	20	2,00	2,38		17513
30	10	1,50*	0,87		97026	60	30	2,00	2,69		38129
30	15	1,50*	0,99		44777	60	30	2,50	3,33		99810
30	15	2,00*	1,28		140725	60	30	3,00	3,80		156305
30	20	1,50*	1,11		10171	60	40	1,50	2,28		92812
30	20	1,50	1,11		23339	60	40	2,00	3,01		58508
30	20	2,00	1,44		24376	60	40	3,00	4,28		308161
30	20	3,00	2,07		169299	60	40	4,00	5,51		156283
35	15	1,50	1,10		64280	70	25	2,00	2,85		57678
35	15	2,00	1,44		11923	70	25	2,00	2,85	***	142390
35	20	1,50	1,22		65840	70	30	2,00	3,01		93939
35	20	2,00	1,59		58301	70	40	2,00	3,32		30963
35	25	2,00	1,75		72217	70	40	3,00	4,75		156284
35	25	2,00	1,75	***	142654	70	40	4,00	6,14		156285
40	10	1,50	1,11		113709	80	20	2,00	3,01		18007
40	20	1,25*	1,13		54473	80	40	2,00	3,64		94433
40	20	1,50	1,34		39463	80	40	3,00	5,22		156287
40	20	2,00	1,75		66568	80	40	4,00	6,76		156288
40	20	3,00	2,39		156301	80	50	2,00	3,95		73946
40	25	1,50	1,46		79322	80	50	3,00	5,69		156289
40	25	2,00	1,91		82244	80	50	4,00	7,39		156306
40	25	2,00	1,91	L=6200***	142655	80	60	3,00	6,16		156307
40	30	1,50	1,57		84007	80	60	4,00	8,02		156308
40	30	2,00	2,07		94244	100	40	2,00	4,26		99083
40	30	3,00	2,83		156302	100	40	3,00	6,16		156310
45	15	2,00	1,76		169297	100	40	4,00	8,02		156311
45	25	2,00	2,07		93826	100	50	2,00	4,58		140729
50	20	1,50	1,57		11226	100	50	3,00	6,63		156312
50	20	2,00	2,07		308163	100	50	4,00	8,65		156313
50	25	1,50	1,69		86731	100	60	3,00	7,10		156314
50	25	2,00	2,22		70649	120	40	3,00	7,10		156315
50	25	2,00	2,22	***	47630	120	60	3,00	8,04		156316

* = Markerade dimensioner är tillverkade av kallvalsat band, övriga dimensioner av betat varmband.

**=Under 2013 byter vi successivt längd från 6 m till 6,1 m på precisionsrör.

***=Svets bredsidan.

Precisionsrör - Svetsade stålrör kvadratiska

SS-EN 10305-5 stålsort E220/E235 (DIN 2395) Lagerlängd = 6 m**					
Dimension Dy x Dy x T mm			Vikt kg/m	Anm	Art.nr
10	10	1,00*	0,28		31209
12,7	12,7	1,00*	0,37		44832
15	15	1,00*	0,44		72372
15	15	1,50*	0,63		71549
15	15	2,00*	0,81		140723
16	16	1,50*	0,68		10305
19	19	1,00*	0,57	L=6200	43470
19	19	1,50*	0,82		87757
20	20	1,00*	0,60		14240
20	20	1,25*	0,73		24418
20	20	1,50*	0,87		91918
20	20	2,00*	1,12		15354
22	22	1,25*	0,81		30700
22	22	1,50*	0,96		55244
25	25	1,25*	0,93		40857
25	25	1,50*	1,10		32469
25	25	1,50	1,10		308121
25	25	2,00	1,44		67404
25	25	3,00	1,92		156255
30	30	1,50	1,34		13222
30	30	2,00	1,75		308148
30	30	2,50	2,15		40696
30	30	3,00	2,39		156256
32	32	1,50	1,43		87502
32	32	2,00	1,88		52170
32	32	2,50	2,29		82473
35	35	1,50	1,57		16337
35	35	2,00	2,07		308162
40	40	1,50	1,81		62847
40	40	2,00	2,38		74406
40	40	2,50	2,93		51084
40	40	3,00	3,33		308147
40	40	4,00	4,25		156274
45	45	2,00	2,69		61857
45	45	3,00	3,80		156276
50	50	1,50	2,28		43972
50	50	2,00	3,01		86847
50	50	2,50	3,72		36611
50	50	3,00	4,28		156277
50	50	4,00	5,51		156278
60	60	2,00	3,64		71055
60	60	3,00	5,22		156292
60	60	4,00	6,76		156294
70	70	2,00	4,26		308160
70	70	3,00	6,16		156295
70	70	4,00	8,02		156296
80	80	3,00	7,10		156297
80	80	4,00	9,28		156298
100	100	3,00	8,99		156299
100	100	4,00	11,8		156300

* = Markerade dimensioner är tillverkade av kallvalsat band, övriga dimensioner av betat varmband.

**=Under 2013 byter vi successivt längd från 6 m till 6,1 m på precisionsrör.

Precisionsrör - Plattovala rör

SS-EN 10305-3 opt. 10 stålsort E220 Kallvalsat band Lagerlängd = 6 m**					
Dimension Dy x Dy x T mm			Vikt kg/m	Anm	Art.nr
36	16	1,5	1,05		79914
38	20	1,5	1,13		99674
40	20	1,5	1,16		20026
40	20	2,0	1,52		11276
45	17	1,5	1,23		52963
50	20	2,0	1,83		76491

**=Under 2013 byter vi successivt längd från 6 m till 6,1 m på precisionsrör.

Precisionsrör - Aluminiserade stålrör

SS-EN 10305-3 (DIN 2394) Lagerlängd = 6 m				
Dimension Dy x T mm		Vikt kg/m	Art.nr	
44,5	2	2,10	142876	
50,8	2	2,41	127712	
57,0	2	2,71	127713	
63,5	2	3,03	127714	
76,1	2	3,65	127715	

Ämnesrör - Sömlösa höghållfasta ämnesrör

280D (Kallbearbetade 280)										
Märkning										
MÖRKBLÅ										
Leveransmått (mm)							Färdigmått (mm)			
Stålsort	Dimension	Vikt kg/m	Art.nr	YD	ID	T	Yttercentrering		Innercentrering	
							YD max	ID min	YD max	ID min
280D	3020 D	3,63	28090	30,5	19,0	5,95	30,0	20,0	29,4	19,7
280D	3520 D	5,68	44533	35,5	19,0	8,45	35,0	20,0	34,3	19,7
280D	3525 D	4,37	61446	35,5	24,0	5,95	35,0	25,0	34,4	24,7
280D	4020 D	8,10	78829	40,5	18,7	11,10	40,0	20,0	39,2	19,4
280D	4025 D	6,72	96682	40,5	24,0	8,45	40,0	25,0	39,3	24,7
280D	4030 D	5,10	25006	40,5	29,0	5,95	40,0	30,0	39,4	29,7
280D	4520 D	10,80	43799	45,5	18,7	13,6	45,0	20,0	44,2	19,4
280D	4525 D	9,47	63062	45,5	23,7	11,10	45,0	25,0	44,2	24,4
280D	4530 D	7,77	82795	45,5	29,0	8,45	45,0	30,0	44,3	29,7
280D	5025 D	12,40	12999	50,5	23,7	13,60	50,0	25,0	49,2	24,4
280D	5030 D	10,80	33672	50,5	28,7	11,10	50,0	30,0	49,2	29,4
280D	5035 D	8,81	54815	50,5	34,0	8,45	50,0	35,0	49,3	34,7
280D	5530 D	14,10	98511	55,5	28,7	13,60	55,0	30,0	54,2	29,4
280D	5535 D	12,20	31065	55,5	33,7	11,10	55,0	35,0	54,2	34,4
280D	5540 D	9,85	54088	55,5	39,0	8,45	55,0	40,0	54,3	39,7

Ovako 280										
Märkning										
ORANGE										
E470 ISO 2938/SMS 689										
Märkning										
MÖRKBLÅ										
Leveransmått (mm)							Färdigmått (mm)			
Stålsort	Dimension	Vikt kg/m	Art.nr	YD	ID	T	Yttercentrering		Innercentrering	
							YD max	ID min	YD max	ID min
E470	3015	5,33	187467	31,8	12,2	9,8	30,0	15	29,5	14,20
E470	3520	6,4	188519	36,5	17,1	9,7	35,0	20	34,2	19,20
E470	3525	5,07	188520	36,5	22,5	7,0	35,0	25	34,5	24,40
E740	4025	7,49	188521	41,3	22,1	9,6	40,0	25	39,0	24,20
E470	4030	5,82	188602	41,3	27,5	6,9	40,0	30	39,3	29,40
E470	4530	8,67	188522	46,3	27,1	9,6	45,0	30	44,0	29,20
E470	4535	6,60	193235	46,3	32,70	6,80	45,0	35,0	43,7	34,00
E470	5030	11,82	188523	51,3	26,7	12,3	50,0	30,0	48,8	29,00
E470	5035	9,85	188524	51,3	32,1	9,6	50,0	35,0	49,0	34,20
280	5535	13,18	192367	56,4	32,3	12,05	55,0	35,0	53,8	34,00
E470	5540	11,30	191113	56,8	37,4	9,70	55,0	40,0	54,0	39,20
280	5530	15,12	305966	56,4	27,0	14,70	55,0	30,0	53,5	28,70
280	6030	18,82	35978	61,4	26,8	17,30	60,0	30,0	58,3	29,60
280	6040	14,67	60881	61,4	37,3	12,05	60,0	40,0	58,8	39,70
280	6045	11,70	160489	61,4	42,3	9,55	60,0	45,0	58,8	44,10
280	6234	18,98	192105	63,6	31,10	16,25	62,2	34,2	60,6	32,80
280	6241	15,51	192106	63,6	39,1	12,25	62,2	41,8	61,0	40,80
280	6535	20,99	86254	66,4	31,7	17,35	65,0	35,0	63,3	34,60
280	6545	16,15	22098	66,40	42,3	12,05	65,0	45,0	63,8	44,00
E470	6550	13,70	191618	66,8	47,3	9,75	65,0	50,0	64,0	49,10
280	7035	25,31	75194	71,4	31,5	19,95	70,0	35,0	68,0	34,50
280	7040	22,70	160485	71,4	36,7	17,35	70,0	40,0	68,3	38,50
280	7045	20,56	12448	71,4	42,0	14,70	70,0	45,0	68,6	44,60
E470	7050	17,80	192110	71,4	47,0	12,20	70,0	50,0	68,8	48,40
280	7055	14,57	40171	71,4	52,3	9,55	70,0	55,0	69,0	54,70
280	7057	13,09	192107	71,6	54,8	8,40	70,2	57,6	69,0	56,50
280	7540	27,82	68364	76,4	36,4	20,00	75,0	40,0	73,0	39,50
E470	7545	24,90	191515	76,2	42,0	17,10	75,0	45,0	73,3	43,20
280	7550	22,37	97027	76,4	47,0	14,70	75,0	50,0	73,6	49,60
E470	7555	19,1	192415	76,2	52,0	12,10	75,0	55,0	73,8	53,20

Ämnesrör – Sömlösa höghållfasta ämnesrör

Ovako 280										
Märkning										
ORANGE										
E470 ISO 2938/SMS 689										
Märkning										
MÖRKBLÅ										
Leveransmått (mm)							Färdigmått (mm)			
Stålsort	Dimension	Vikt kg/m	Art.nr	YD	ID	T	Yttercentrering		Innercentrering	
							YD max	ID min	YD max	ID min
280	7560	15,81	36161	76,4	57,2	9,60	75,0	60,0	74,0	59,70
280	8040	32,92	65764	81,5	36,1	22,70	80,0	40,0	77,8	39,40
E470	8045	30,10	191516	81,4	41,8	19,80	80,0	45,0	78,0	43,20
280	8050	27,51	160487	81,5	46,7	17,40	80,0	50,0	78,4	48,40
280	8055	24,34	95837	81,5	51,9	14,80	80,0	55,0	78,6	54,60
280	8060	20,78	300659	81,5	57,20	12,15	80,00	60,00	78,90	58,90
280	8065	17,10	98877	81,5	62,2	9,65	80,0	65,0	78,9	63,90
280	8545	35,72	16148	86,5	41,1	22,70	85,0	45,0	82,8	42,80
280	8550	32,86	160488	86,5	46,4	20,05	85,0	50,0	83,2	48,30
280	8555	29,72	49511	86,5	51,6	17,45	85,0	55,0	83,3	54,60
280	8560	26,17	300660	86,5	56,9	14,8	85,0	65,0	83,6	58,60
E470	8565	22,40	192439	86,4	61,9	12,25	85,0	65,0	83,8	63,30
280	8570	18,29	27648	86,5	67,2	9,65	85,0	70,0	84,0	69,70
280	9050	38,52	62421	91,5	46,1	22,70	90,0	50,0	87,8	47,80
E470	9055	34,70	190899	91,2	51,80	19,70	90,00	55,00	88,00	53,00
280	9060	31,87	300661	91,5	56,6	17,45	90,00	60,00	88,40	58,30
280	9065	28,11	180621	91,6	61,9	14,9	90,0	65,0	88,7	63,80
280	9070	23,86	79561	91,6	67,1	12,20	90,0	70,0	88,9	68,80
E470	9075	19,00	191114	91,2	72,4	9,40	90,00	75,00	89,10	73,50
280	9550	44,60	26215	96,6	45,8	25,40	95,0	50,0	92,6	47,60
E470	9555	40,70	192440	96,2	51,5	22,35	95,0	55,0	92,3	53,00
280	9560	37,99	192590	96,6	56,3	20,15	95	60	93,2	58,10
E470	9560	37,20	192452 ^u	96,2	56,7	19,75	95,0	60,0	92,6	58,20
280	9565	33,30	63338	96,5	61,6	17,50	95,0	65,0	93,3	64,60
280	9570	30,02	10932	96,6	66,8	14,90	95,0	70,0	93,7	68,60
E470	9575	25,30	192111	96,2	71,8	12,2	95,0	75,0	93,8	73,00
280	10050	50,88	36532	101,6	45,5	28,05	100,0	50,0	97,2	49,30
E470	10055	47,5	192454	101,6	51,2	25,20	100,0	55,5	97,6	52,70
280	10060	43,30	160484	101,6	56,0	22,80	100,0	60,0	98,1	58,00
E470	10065	40,2	192455	101,6	61,7	19,95	100,0	65,0	98,1	63,10
280	10070	36,38	66362	101,6	66,5	17,55	100,0	70,0	98,3	69,60
280	10075	31,86	160486	101,6	71,8	14,90	100,0	75,0	98,7	73,60
280	10080	26,99	300662	101,6	77,1	12,25	100,00	80,0	98,9	78,90
280	10085	20,90	58599	101,6	82,1	9,75	100,0	85,0	99,0	84,70
280	10555	54,47	10423	106,7	50,5	28,10	105,0	55,0	102,4	52,30
280	10560	51,74	180615	106,8	54,9	26,00	105,0	60,0	102,7	56,90
E470	10565	46,80	191517	106,6	61,4	22,60	105,0	65,0	102,8	62,90
280	10570	43,09	52716	106,7	66,3	20,20	105,0	70,0	103,2	68,10
E470	10575	38,20	192399	106,6	71,9	17,35	105,0	75,0	103,4	73,30
280	10580	33,83	300664	106,7	76,8	14,95	105,00	80,00	103,7	78,60
280	10585	27,60	46590	106,7	82,0	12,35	105,0	85,0	103,6	84,70
280	11060	57,40	91233	111,7	55,4	28,15	110,0	60,0	107,2	59,30
280	11065	54,21	180622	111,7	60,7	25,50	110,0	65,0	107,8	62,70
280	11070	50,07	91930	111,7	66,0	22,85	110,0	70,0	107,9	67,80
280	11075	45,67	51501	111,7	71,2	20,25	110,0	75,0	108,0	74,50
280	11080	40,84	300668	111,7	76,5	17,60	110,00	80,0	108,45	78,30
E470	11085	35,1	192457	111,6	82,2	14,70	110,0	85,0	108,7	83,60
280	11090	30,26	300669	111,7	87,0	12,35	110,00	90,0	109,0	88,80
E470	11095	24,90	192458	111,6	91,7	9,95	110,0	95,0	109,0	93,20
280	11560	55,10	32716	116,7	55,1	30,80	115,0	60,0	112,0	59,20
E470	11565	61,00	192459	116,6	60,8	27,90	115,0	65,0	112,2	62,40
280	11570	57,35	36233	116,7	65,7	25,50	115,0	70,0	112,5	69,40
E470	11575	52,5	192460	116,6	71,3	22,65	115,0	75,0	112,8	72,80
280	11580	48,17	40220	116,7	76,2	20,25	115,0	80,0	113,0	79,50
E470	11585	42,5	192461	116,6	81,9	17,35	115,0	85,0	113,4	83,30
280	11590	37,62	300670	116,0	86,7	14,65	115,00	90,00	113,7	88,50

Ämnesrör - Sömlösa höghållfasta ämnesrör

Ovako 280										
Märkning										
ORANGE										
E470 ISO 2938/SMS 689										
Märkning										
MÖRKBLÅ										
Leveransmått (mm)							Färdigmått (mm)			
Stålsort	Dimension	Vikt kg/m	Art.nr	YD	ID	T	Yttercentrering		Innercentrering	
							YD max	ID min	YD max	ID min
E470	11595	31,20	192462	116,6	92,4	12,10	115,0	95,0	113,9	93,80
280	120100	33,45	302468	121,8	97,0	12,40	120,0	100,0	119,0	98,90
280	12065	69,20	60868	121,8	60,1	30,85	120,0	65,0	117,0	64,20
E470	12070	64,50	191115	121,6	65,70	27,95	120,0	70,00	117,20	67,20
280	12075	60,73	67205	121,8	70,6	25,60	120,0	75,0	118,0	74,50
E470	12080	55,3	192515	121,6	76,3	22,65	120,0	80,0	117,8	77,70
280	12085	50,81	74012	121,8	81,2	20,30	120,0	85,0	118,0	83,00
280	12090	45,44	302467	121,8	86,4	17,70	120,00	90,00	118,50	88,20
E470	12095	38,9	192516	121,6	92,1	14,75	120,0	95,0	118,6	93,40
E470	125105	34,7	192517	126,8	102,2	12,30	125,0	105,0	123,8	103,70
280	12570	73,00	25098	126,8	65,1	30,85	125,0	70,0	122,2	66,90
280	12575	68,57	160491	126,8	70,4	28,20	125,0	75,0	122,7	72,40
280	12580	63,89	34725	126,8	75,6	25,60	125,0	80,0	122,7	77,40
280	12585	58,78	44822	126,8	80,90	22,95	125,0	85,0	123,0	82,70
280	12590	52,20	160490	126,8	86,1	20,35	125,0	90,0	123,5	88,20
E470	12595	47,30	191116	126,8	91,7	17,55	125,0	95,0	123,3	93,30
280	125100	41,48	66426	126,8	96,7	15,05	125,0	100,0	123,5	99,60
E470	125110	29,3	192518	126,8	106,4	10,20	125,0	110,0	123,9	108,70
280	130100	49,97	300671	131,9	96,4	17,75	130,0	100,0	128,50	98,30
280	13070	83,09	89910	132,9	64,7	34,10	130,0	70,0	126,7	69,20
280	13075	76,97	180619	131,9	70,1	30,90	130,0	75,0	127,41	72,10
E470	13080	72,3	192519	132,0	75,5	28,25	130,0	80,0	127,3	77,40
E470	13085	67,20	191118	132,0	80,8	25,6	130,0	85,0	127,5	82,70
280	13090	61,88	12358	131,9	85,8	23,05	130,0	90,0	127,7	89,40
280	130105	43,62	38662	131,9	101,6	15,15	130,0	105,0	128,8	103,50
280	13580	80,87	66846	136,9	75,0	30,95	135,0	80,0	132,0	79,20
280	13590	70,37	190201	136,9	85,6	25,7	135,0	90,0	132,7	87,50
280	135100	58,61	81643	136,9	96,1	20,40	135,0	100,0	133,0	98,00
280	135110	45,49	96910	136,9	106,6	15,15	135,0	110,0	133,8	108,60
280	14075	94,36	22648	141,9	69,5	36,20	140,0	75,0	136,4	74,10
E470	14080	89,6	192592	142,0	75,0	33,50	140,0	80,0	136,7	77,00
E470	14085	84,80	191518	142,0	80,1	30,95	140,0	85,0	136,9	82,10
E470	14090	79,3	192593	142,0	85,4	28,30	140,0	90,0	137,2	87,30
280	14095	73,65	99454	141,9	90,5	25,7	140,0	95,0	137,5	94,40
280	140100	67,56	190587	141,9	95,8	23,1	140,0	100,0	138,0	97,70
E470	140105	61,2	192596	142,0	101,2	20,40	140,0	105,0	137,1	103,00
280	140110	54,48	180624	141,9	106,3	17,8	140,0	110,0	138,9	108,60
E470	140 x 112	45,60	79180 ^U	141,3	112,1	14,60	139,2	116,4	137,4	115,10
280	140115	47,36	46407	141,9	111,6	15,15	140,0	115,0	138,7	113,60
E470	14080	89,60	192592							
280	145105	70,58	36576	147,0	100,8	23,10	145,0	105,0	143,0	102,80
280	14590	88,68	15751	147,0	85,0	31,00	145,0	90,0	142,2	86,90
280	145120	49,41	180626	147,0	116,6	15,20	145,0	120,0	144,1	118,90
280	15080	108,50	12184	152,0	74,2	38,90	150,0	80,0	146,4	76,10
E470	15090	98,5	192597	152,2	84,8	33,70	150,0	90,0	146,7	86,90
E470	15095	92,9	192605	152,2	90,0	31,10	150,0	95,0	147,0	92,10
E470	150100	86,8	192606	152,2	95,3	28,45	150,0	100,0	147,3	97,40
E470	150105	80,4	192608	152,2	100,6	25,80	150,0	105,0	147,6	102,6
E470	150110	73,7	192609	152,2	105,9	23,15	150,0	110,0	147,8	107,90
280	150115	66,48	58532	152,0	111,0	20,50	150,0	115,0	148,0	114,50
E470	155115	76,60	192865	157,1	110,7	23,20	155,0	115,0	152,7	112,50
E470	150120	59,3	192612	152,2	116,4	17,90	150,0	120,0	148,4	118,30
280	150125	51,43	300673	152,0	121,5	15,25	150,0	125,0	148,8	123,60
E470	150130	43,50	191120	152,2	126,9	12,65	150,0	130,0	148,9	128,80
280	15085	103,58	180627	152,0	79,4	36,3	150,0	85,0	146,7	81,30
280	15590	108,25	41970	157,1	84,4	36,35	155,0	90,0	151,4	89,10

Ämnesrör – Sömlösa höghållfasta ämnesrör

Ovako 280										
Märkning										
ORANGE										
E470 ISO 2938/SMS 689										
Märkning										
MÖRKBLÅ										
Leveransmått (mm)							Färdigmått (mm)			
Stålsort	Dimension	Vikt kg/m	Art.nr	YD	ID	T	Yttercentrering		Innercentrering	
							YD max	ID min	YD max	ID min
E470	155100	96,6	192863	157,1	94,9	31,10	155,0	100,0	151,9	96,80
E470	155125	61,6	192866	157,1	121,2	17,95	155,0	125,0	153,2	122,80
280	16085	123,72	30106	162,1	78,8	41,65	160,0	85,0	156,2	80,70
E470	160100	106,7	192986	162,1	94,7	33,70	160,0	100,0	156,7	96,70
E470	160105	100,50	191519	162,1	99,9	31,10	160,0	105,0	157,0	101,90
E470	160110	93,6	192987	162,1	105,3	28,40	160,0	110,0	157,2	107,30
280	160115	86,86	57195	162,1	110,4	25,85	160,0	115,0	157,5	114,40
E470	160120	79,3	192988	162,1	115,8	23,15	160,0	120,0	157,8	117,70
280	160123	74,70	84806	162,1	119,0	21,55	160,0	122,3	157,8	121,80
280	160135	55,39	22940	162,1	131,5	15,30	160,0	135,0	158,8	133,70
E470	16090	118,40	192984	162,1	84,1	39,00	160,0	90,0	156,1	86,20
E470	16095	112,7	190900	162,1	89,40	36,35	160,0	95,0	156,4	91,50
E470	160130	63,7	192989	162,1	126,3	17,90	160,0	130,0	158,3	128,10
280	165100	117,33	51595	167,1	94,3	36,40	165,0	100,0	161,7	96,30
280	165120	90,05	80772	167,1	115,41	25,85	165,0	120,0	162,7	117,50
280	165130	74,43	20472	167,1	125,90	20,60	165,0	130,0	163,3	128,00
280	17095	134,2	50693	172,2	88,8	41,70	170,0	95,0	165,9	94,00
280	170105	122,03	180620	172,2	99,3	36,45	170,0	105,0	167,1	101,70
E470	170110	115,6	192990	172,3	104,6	33,85	170,0	110,0	166,7	106,80
E470	170115	108,4	192991	172,3	110,0	31,15	170,0	115,0	167,0	112,10
E470	170120	101,20	191522	172,3	115,2	28,55	170,0	120,0	167,3	117,30
280	170125	93,45	81436	172,2	120,4	25,90	170,0	125,0	167,4	124,30
280	170130	85,5	193002	172,3	125,8	23,25	170,0	130,0	167,8	127,80
E470	170135	77,2	193003	172,3	131,0	20,65	170,0	135,0	168,1	133,00
280	170140	68,62	300675	172,2	136,1	18,05	170,0	140,0	168,6	138,30
280	170145	59,55	86798	172,2	141,4	15,4	170,0	145,0	168,9	143,6
E470	180105	144,5	193004	182,2	98,8	41,70	180,0	105,0	175,8	101,00
E470	180115	131,0	193005	182,2	109,3	36,45	180,0	115,0	176,4	111,40
280	180120	124,07	29630	182,3	114,5	33,90	180,0	120,0	176,6	119,10
E470	180125	116,0	193007	182,2	119,9	31,15	180,0	125,0	177,0	121,90
E470	180130	108,00	192042	182,2	125,2	28,50	180,0	130,0	177,2	127,20
280	180135	100,22	62983	182,3	130,3	26,00	180,00	135,0	177,4	134,30
280	180140	91,53	300677	182,3	135,6	23,35	180,0	140,0	178,1	137,80
E470	180145	82,1	193009	182,2	141,0	20,60	180,0	145,0	178,1	142,90
E470	180155	64,5	192994	182,2	150,8	15,70	180,0	155,0	178,5	152,80
280	180150	73,29	300678	182,3	146,1	18,1	180,0	150,0	178,65	148,40
280	19030	132,43	57580	192,3	124,5	33,90	190,0	130,0	187,0	129,70
E470	190135	123,90	191523	192,3	129,9	31,2	190,0	135,0	187,0	132,00
E470	190140	115,5	192995	192,3	135,1	28,60	190,0	140,0	187,3	137,10
280	190150	97,47	300679	192,3	145,5	23,40	190,0	150,0	188,1	147,80
E470	190 x 160	69,10	91062 ^u	191,0	159,0	16,00	188,6	164,1	186,6	162,70
280	190160	77,85	190591	192,3	156,0	18,15	190	160	188,6	158,40
E470	190165	68,80	192112	192,3	160,7	15,80	190,0	165,0	188,5	162,70
280	190158	83,40	78602	192,9	153,9	19,5	190,0	157,0	188,1	156,50
280	200135	149,81	26654	202,4	129,1	36,65	200,0	135,0	196,8	131,30
E470	200145	133,90	191121	203,0	139,6	31,3	200,0	145,0	196,9	142,40
280	200140	141,20	65227	202,4	134,4	34,00	200,0	140,0	197,1	136,70
280	200150	123,12	53940	202,4	144,9	28,80	200,0	150,0	197,6	147,2
280	200160	103,49	300683	202,4	155,5	23,45	200,0	160,0	197,9	157,90
E470	200165	95,00	192043	203,0	160,6	21,2	200,0	165,0	198,0	163,30
E470	200170	84,2	192996	203,0	166,0	18,50	200,0	170,0	198,3	168,60
E470	200180	64,00	44741	203,0	175,6	13,70	200,0	180,0	198,6	178,30
280	210155	140,42	303377	212,5	149,6	31,45	210,0	155,0	207,4	152,00
E470	210155	149,6	192997	214,1	146,9	33,60	210,0	155,0	206,3	150,80
280	210145	159,11	85924	212,5	139,1	36,70	210,0	145,0	206,80	141,40
280	210150	150,03	37630	212,5	144,3	34,10	210,0	150,0	201,10	146,60

Ämnesrör - Sömlösa höghållfasta ämnesrör

Ovako 280										
Märkning										
ORANGE										
E470 ISO 2938/SMS 689										
Märkning										
MÖRKBLÅ										
Leveransmått (mm)							Färdigmått (mm)			
Stålsort	Dimension	Vikt kg/m	Art.nr	YD	ID	T	Yttercentrering		Innercentrering	
							YD max	ID min	YD max	ID min
280	210170	109,74	79857	212,50	165,40	23,60	210,0	170,0	208,15	167,80
280	220160	158,71	75878	222,60	154,30	34,20	220,0	160,0	217,50	156,70
280	220170	138,05	29672	222,6	164,8	28,90	220,0	170,0	217,7	167,30
280	220180	116,04	300684	222,6	175,3	23,65	220,0	180,0	218,2	177,80
280	230155	198,07	30066	232,7	148,4	42,15	230,0	155,0	226,4	150,80
280	230170	167,62	76469	232,7	164,2	34,25	230,0	170,0	227,2	166,70
280	230187	138,43	305876	234,9	180,9	27,00	230,0	187,0	229,4	184,85
280	230190	123,02	33395	233,0	185,3	23,85	230,0	190,0	228,5	187,9
280	230200	116,67	300685	233,60	188,80	22,40	230,0	200,0	229,45	191,40
E470	240200	141,52	309257 ^u	244,50	191,9	26,3	240,0	200,0	237,9	198,3
E470	250170	241,11	309864	252,90	157,7	47,6	250,0	170,0	243,2	162,4
E470	250190	194,88	29215	252,9	179,9	36,5	250,0	190,0	244,8	184,2
E470	250200	169,48	308543	252,9	190,9	31,0	250,0	200,0	245,6	195,0

u = Utgående artikel.

Garanterade färdigmått vid yttercentrering på längder upp till 2,5 x Dy
förutom VH = hydraulikdimensioner garanterade färdigmått på Di på längder upp till 1500 mm.

Toleranser Ovako 280 varmvalsat		
Stålsort	Ytterdiameter	Färdigmåttslängd
280 varmvals 280 varmvals	Yd ≤ 80 mm ± 0,4 mm Yd > 80 mm ± 0,5% Vägg	2,5 x Yd (Yd < Ø 200 mm) 2,5 x Yd (Yd < Ø 200 mm)
280 varmvals 280 varmvals	≤ 12 mm ± 0,7 mm > 12 mm ± (5% x vägg + 0,1 mm)	

Toleranser SS-EN 10294-1:2005 varmvalsat			
Stålsort	Ytterdiameter		Färdigmåttslängd
E 470 varmvals E 470 varmvals E 470 varmvals	Yd ≤ Ø 75 mm ± 0,5 mm Yd > 75 ≤ Ø 180 mm ± 0,75% Yd > Ø 180 mm ± 1%		
	Vägg		
E 470 varmvals	Yd ≤ 180 mm ≤ 15 mm ± 12,5% eller 0,4 mm*	Yd > 180 mm ≤ 30 mm ± 12,5%	Färdigmåttslängd 3 x Yd dock max 20 mm längd
E 470 varmvals	> 15 ± 10%	> 30 mm ± 10%	3 x Yd dock max 20 mm längd

* = Det alternativ som är störst gäller.

Toleranser kallbearbetade rör 280			
Stålsort	Ytterdiameter	Innerdiameter	Färdigmåttslängd
280D kall bearbetad	+ 0,4/0 mm	+ 0/0,4 mm	2,5 x yd

Skärbarhet		V 15 värde med fasförslitning 0,3 mm
Skärbarhet		
280 varmvals E 470 varmvals		320 meter/min 260 meter/min

Kemisk analys							
Stålsort	C %	Si %	Mn %	P % max	S %	V %	Al %
280	0,17-0,20	0,3-0,45	1,45-1,60	≤ 0,030	0,020-0,035	0,08-0,12	0,022-0,050
E470	0,16-0,22	0,10-0,50	1,30-1,70	≤ 0,030	0,015-0,050	0,08-0,15	0,01
280 D	≤ 0,22	≤ 0,35	≤ 1,60	≤ 0,030	0,020-0,040	0,08-0,15	

Mekaniska egenskaper							
Stålsort	Tillstånd	Vägg- tjocklek mm	ReH N/mm ² min	Rm N/mm ² min	A ₅ % min	KV min 27 J vid ° C	Hårdhet HB
280	Ej värmebehandlat	< 25	500	670	20	+ 20	225
		≥ 25	470	640	20	+ 20	220
E470	Ej värmebehandlat	≤ 16	470	650	17	-	
		16 ≤ 25	460	620	17	-	
		25 ≤ 40	430	600	17	-	
		40 ≤ 50	430	550	17	-	
280 D	Kallbearbetat och avspänningsglödgat		740	760	10		250

Sömlösa verktygs- och konstruktionsrör i Kullagerrör

SS 2258-02, Ovako 803 Ovako 824**						
Märkning						
RÖD						
Stålsort	Dimension	Vikt kg/m	Art.nr	Dy	Leveransmått Di	T
Ovako 803	4020 T	8,1	85559	40,5	18,7	11,1
Ovako 803	4030 T	5,1	94770	40,5	29	6
Ovako 803	5025 T	12,4	14524	50,5	23,7	13,6
Ovako 803	5035 T	8,8	47035	50,5	34	8,5
Ovako 803	6030 T*	18,6	58956	61,5	27,7	18,6
Ovako 803	6040 T	14,3	71419	61,2	37,8	11,7
Ovako 803	6050 T*	8,7	84424	61	48	6,5
Ovako 803	7035 T	25,1	97971	71,5	32,6	25,1
Ovako 803	7045 T*	20,8	22061	71,5	41,8	14,8
Ovako 803	7055 T	13,9	36692	71,1	52,9	9,1
Ovako 803	8040 T	32,6	51865	81,6	37,3	22,2
Ovako 803	8055 T	23,7	67580	81,6	52,7	14,3
Ovako 803	8065 T*	17,4	83837	82,2	62,7	9,75
Ovako 803	9050 T	38,1	27978	91,8	47,4	22,2
Ovako 803	9060 T	31,5	45861	91,8	57,3	17,1
Ovako 803	9075 T	19,5	64286	91,5	72,2	9,6
Ovako 824	10050 T	50,8	38623	102,2	47	27,6
Ovako 803	10070 T	35,6	12763	101	67,4	17,1
Ovako 803	10085 T*	21,1	32814	101,2	82,6	9,3
Ovako 803	11075 T	45,7	74542	112,3	71,8	20,1
Ovako 803	11090 T	30,4	96219	112,3	87,6	12,3
Ovako 824	12065 T	68,8	36419	122,2	61,8	30,3
Ovako 803	12085 T	50,1	51200	122,2	82,1	19,9
Ovako 803	12000 T*	35,3	74503	122,2	96	13,1
Ovako 803	13005 T	42,4	98348	132	102,3	14,7
Ovako 824	13070 T	80,1	66768	133,3	66,6	33
Ovako 803	14015 T	46,4	32736	141,8	112,2	14,8
Ovako 824	14080 T	89,5	97659	142,7	76,5	33,1
Ovako 803	15025 T	52,6	57665	153,2	122,2	15,5
Ovako 824	15090 T	97,9	39093	152,9	86,4	33,2
Ovako 803	16035 T*	56,7	83136	163	131,8	15,6
Ovako 824	17010 T	114,6	13586	173	106,3	33,3
Ovako 803	17045 T	60,2	19150	173	142	15,5
Ovako 824	18020 T	123,2	46645	183	116,2	33,4
Ovako 803	18050 T*	75,4	45705	183	145,8	18,6
Ovako 803	19060 T*	76,6	72802	192,2	156,6	17,8
Ovako 803	20060 T	102,3	10442	202,6	156,4	23,1

* Avser leverans från verkslager med gällande minikvantitet.

** Avser vägg (T) > 15 mm.

Cylinderrör - Rullpolerade/henade

Dimension Dy x Di mm		E355+SR EN 10305-1	
		Vikt kg/m	Art.nr
50,00	40,00	5,55	89119
55,00	45,00	6,17	42779
60,00	50,00	6,78	87160
65,00	50,00	10,64	90591
65,00	55,00	7,60	42264
70,00	60,00	8,01	88089
75,00	60,00	12,48	80747
80,00	60,00	17,26	97486
73,00	63,00	8,38	44637
75,00	63,00	10,20	98611
75,00	65,00	8,63	18205
85,00	65,00	18,50	76803
80,00	70,00	9,25	69084
85,00	75,00	9,86	30686
95,00	75,00	20,96	97858
90,00	80,00	10,50	83009
92,00	80,00	12,73	27194
95,00	80,00	16,20	46055
100,00	80,00	22,20	64312
95,00	85,00	11,10	99822
100,00	85,00	17,10	29524
100,00	90,00	11,70	85457
105,00	90,00	18,00	52113
110,00	90,00	24,66	16895
110,00	95,00	19,00	19491
110,00	100,00	13,00	77590
115,00	100,00	19,90	46412
120,00	100,00	27,10	15956
125,00	100,00	34,68	53526
125,00	110,00	21,70	47209
130,00	110,00	29,59	75542
130,00	115,00	22,70	81350
135,00	120,00	23,60	68297
140,00	125,00	24,50	44339
145,00	125,00	33,30	21103
145,00	130,00	25,40	66796
155,00	140,00	27,30	45726
160,00	140,00	37,00	25378
165,00	140,00	47,01	58239
165,00	150,00	29,10	95751 ^u
170,00	150,00	39,50	76847
180,00	160,00	41,90	41205
185,00	160,00	53,20	24467
190,00	160,00	64,74	68451
205,00	180,00	59,30	83156
210,00	180,00	72,10	54734
225,00	200,00	65,50	41606
230,00	200,00	79,50	29200
245,00	220,00	71,67	111701

u = Utgående artikel.

Hårdförkromad stång

Hårdförkromad stång 280 (SS 2142)		
Dimension mm	Vikt kg/m	Art.nr
16	1,58	119349
20	2,47	18416
22	2,98	31695
25	3,85	45200
28	4,83	72888
30	5,55	87071
32	6,31	11481
35	7,55	26116
36	7,99	40977
40	9,86	56064
45	12,5	71377
50	15,4	86916
55	18,6	12682
56	19,3	28673
60	22,2	44890
63	24,5	94897
65	26,0	22019
70	30,2	39366
75	34,7	56939
80	39,5	74738
90	49,9	92763
100	61,7	21015
110	74,6	39492
120	88,7	58195
125	96,3	96279

Leveransform:

Kromskikt <20 mm min 15 µm, >20 mm min 20 µm

Diametertolerans: ISO f7. Ytjämnhet: Ra max 0,20 µm

Längder och längdtoleranser:

Dimension: 20-22 mm 4,6 m kromad längd

Dimension: 25-125 mm 6,0-6,2 m kromad längd

Hydraulledningsrör – Sömlösa kalldragna stålrör

SS-EN 10305-4 stålsort E235+N				SS-EN 10305-4 stålsort E235+N					
		Fosfaterade	Elförzinkade, blå/blank				Fosfaterade	Elförzinkade, blå/blank	
Dimension Dy x T mm		Vikt kg/m	Art.nr	Art.nr	Dimension Dy x T mm		Vikt kg/m	Art.nr	Art.nr
4,00	0,50	0,04	176908		24,00	2,00	1,09		177497
4,00	1,00	0,07	176909	177411	24,00	2,50	1,33		177498
5,00	0,75	0,08		177432	25,00	1,00	0,59		177499
5,00	1,00	0,10	176910	177433	25,00	1,50	0,87	176995	177500
6,00	0,75	0,10	176911	177434	25,00	2,00	1,13	176996	177501
6,00	1,00	0,12	176923	177435	25,00	2,50	1,39	176997	177502
6,00	1,50	0,17	176924	177436	25,00	3,00	1,63	176998	177503
6,00	2,00	0,20	176925		25,00	3,50	1,86	176999	177505
8,00	1,00	0,17	176926	177437	25,00	4,00	2,07	177000	177506
8,00	1,50	0,24	176927	177438	25,00	4,50	2,28	177001	
8,00	2,00	0,30	176928	177439	25,00	5,00	2,47	177002	
9,00	1,00	0,20	176929		26,00	3,00	1,70	177003	
10,00	1,00	0,22	176930	177440	28,00	1,00	0,67	177004	
10,00	1,50	0,31	176931	177442	28,00	1,50	0,98	176967	177507
10,00	2,00	0,40	176932	177443	28,00	2,00	1,28	176968	177508
10,00	2,50	0,46	176933		28,00	2,50	1,57	176969	177509
10,00	3,00	0,52	176934		28,00	3,00	1,85	176970	
12,00	1,00	0,27	176935	177444	28,00	3,50	2,12	176971	
12,00	1,50	0,39	176936	177445	28,00	4,00	2,37	177012	
12,00	2,00	0,49	176937	177446	28,00	5,00	2,84	177013	
12,00	2,50	0,59	176938		30,00	1,50	1,05	177014	
12,00	3,00	0,67	176939		30,00	2,00	1,38	177015	
12,00	4,00	0,79	176940		30,00	2,50	1,70	177016	177510
13,00	1,50	0,43	176942		30,00	3,00	2,00	177017	177511
13,00	3,00	0,74	176943		30,00	3,50	2,29	177018	
14,00	1,00	0,32	176944	177448	30,00	4,00	2,57	177019	177512
14,00	1,50	0,46	176945	177449	30,00	4,50	2,83	177020	
14,00	2,00	0,59	176946	177450	30,00	5,00	3,08	177021	
14,00	2,50	0,71	176947		30,00	6,00	3,55	177022	
14,00	3,00	0,81	176948		32,00	1,50	1,13	177023	
14,00	3,50	0,91	176949		32,00	2,00	1,48	177024	
15,00	1,00	0,35	176950	177451	32,00	2,50	1,82	177025	
15,00	1,50	0,50	176951	177462	32,00	3,00	2,15	177026	
15,00	2,00	0,64	176952	177463	32,00	3,50	2,46	177027	
15,00	2,50	0,77	176953		32,00	4,00	2,76	177028	
15,00	3,00	0,89	176954		35,00	1,50	1,24	177029	
15,00	5,00	1,23	176955		35,00	2,00	1,63	177030	
16,00	1,00	0,37	176957	177464	35,00	2,50	2,00	177031	
16,00	1,50	0,54	176958	177465	35,00	3,00	2,37	177032	177514
16,00	2,00	0,69	176959	177466	35,00	4,00	3,06	177033	
16,00	2,50	0,83	176960	177467	35,00	5,00	3,70	177034	
16,00	3,00	0,96	176961		35,00	6,00	4,29	177035	
16,00	4,00	1,18	176972		38,00	1,50	1,35	177036	
18,00	1,00	0,42	176973	177468	38,00	2,00	1,78	177037	
18,00	1,50	0,61	176974	177469	38,00	2,50	2,19	177038	
18,00	2,00	0,79	176975	177470	38,00	3,00	2,59	177039	
18,00	2,50	0,96	176976		38,00	4,00	3,35	177040	177515
18,00	3,00	1,11	176977	177483	38,00	5,00	4,07	177041	177516
18,00	4,00	1,38	176978		38,00	6,00	4,74	177048	177517
20,00	1,00	0,47	176979	177484	38,00	7,00	5,35	177049	
20,00	1,50	0,68	176980	177476	38,00	8,00	5,92	177050	
20,00	2,00	0,89	176981	177477	40,00	2,00	1,87	177051	
20,00	2,50	1,08	176983	177478	40,00	2,50	2,31	177052	
20,00	3,00	1,26	176984	177479	40,00	3,00	2,74	177053	
20,00		3,50	1,42	176985	40,00	4,00	3,55	177054	
20,00	4,00	1,58	176986		40,00	5,00	4,32	177055	
20,00	5,00	1,85	176987		40,00	6,00	5,03	177056	
22,00	1,00	0,52	176988	177480	42,00	2,00	1,97	177057	177518
22,00	1,50	0,76	176989	177481	42,00	2,50	2,44	177058	
22,00	2,00	0,99	176990	177492	42,00	3,00	2,89	177059	177521
22,00	2,50	1,20	176991	177493	42,00	4,00	3,75	177060	
22,00	5,00	2,10	176994		42,00	5,00	4,56	177061	
24,00	1,00	0,57			45,00	2,50	2,62	177062	
24,00	1,50	0,83		177496					

Hydraulledningsrör - Sömlösa kalldragna stålrör

SS-EN 10305-4 stålsort E235+N		Fosfaterade		Elförzinkade, blå/blank
Dimension Dy x T mm	Vikt kg/m	Art.nr	Art.nr	Art.nr
45,00	3,00	3,11	177063	
45,00	4,00	4,04	177064	
45,00	5,00	4,93	177065	
45,00	6,00	5,77	177066	
45,00	7,00	6,56	177067	
48,00	5,00	5,30	177068	
50,00	2,50	2,93	177069	
50,00	3,00	3,48	177070	
50,00	4,00	4,54	177071	
50,00	5,00	5,55	177072	
50,00	6,00	6,51	177073	
50,00	9,00	9,10	177075	
60,00	3,00	4,22	177077	
60,00	4,00	5,52	177078	
60,00	5,00	6,78	177079	
60,00	6,00	7,99	177080	
60,00	7,00	9,15	177081	
60,00	8,00	10,26	177082	
60,00	10,00	12,33	177083	
65,00	8,00	11,25	177084	
70,00	3,00	4,96	177085	
70,00	5,00	8,02	177086	
80,00	10,00	17,26	177087	
100,00	10,00	22,20	177088	

Leverans från centrallager 7-10 dagar.

Hårdförkromad stång

Hårdförkromad stång 280 (SS 2142)		
Dimension mm	Vikt kg/m	Art.nr
16	1,58	119349
20	2,47	18416
22	2,98	31695
25	3,85	45200
28	4,83	72888
30	5,55	87071
32	6,31	11481
35	7,55	26116
36	7,99	40977
40	9,86	56064
45	12,5	71377
50	15,4	86916
55	18,6	12682
56	19,3	28673
60	22,2	44890
63	24,5	94897
65	26,0	22019
70	30,2	39366
75	34,7	56939
80	39,5	74738
90	49,9	92763
100	61,7	21015
110	74,6	39492
120	88,7	58195
125	96,3	96279

Leveransform:

Kromskikt <20 mm min 15 µm, >20 mm min 20 µm

Diametertolerans: ISO f7. Ytjämnhet: Ra max 0,20 µm

Längder och längdtoleranser:

Dimension: 20-22 mm 4,6 m kromad längd

Dimension: 25-125 mm 6,0-6,2 m kromad längd

Rörböjar

90°, 3D EN10253/1-S235			
Dimension Dy x T		Vikt kg/st	Art.nr
21,3	2,0	0,04	45626
26,9	2,3	0,06	48837
33,7	2,6	0,12	52110
38,0	2,6	0,15	118423
42,4	2,6	0,19	55445
44,5	2,6	0,22	118425
48,3	2,6	0,26	25782
51,0	2,6	0,30	118426
57,0	2,9	0,45	118521
60,3	2,9	0,49	58842
63,5*	2,9	0,55	118543
70,0	2,9	0,45	118544
76,1	2,9	0,79	118546
82,5*	3,2	1,00	118547
88,9	3,2	1,22	118549
101,6	3,6	2,00	118550
108,0	3,6	2,10	118551
114,3	3,6	2,90	118623
121,0*	4,0	2,90	118552
127,0*	4,0	3,20	118553
133,0	4,0	3,64	118554
139,7	4,0	4,04	118555
152,4*	4,5	4,90	118556
159,0	4,5	5,80	118557
168,3	4,5	6,50	118558
193,7	5,6	10,6	118559
219,1	6,3	14,9	118560
273,0	6,3	24,9	118561
323,9	7,1	40,0	118572

*P235GH-TCl.

90° 5D EN10253-1/S235			
Dimension Dy x T		Vikt kg/st	Art.nr
33,7	2,6	0,23	93074
42,4	2,6	0,37	62322
48,3	2,6	0,50	77517

Anslagsprofiler - Svetsade, lagerlängd = 6 m

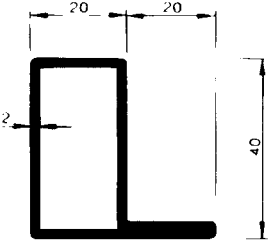
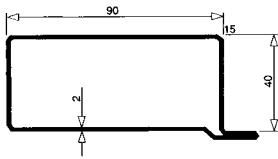
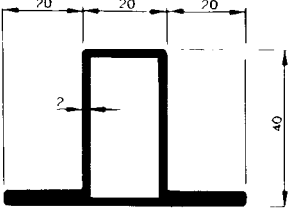
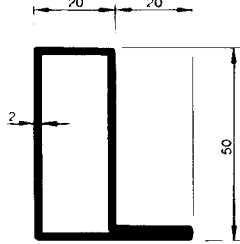
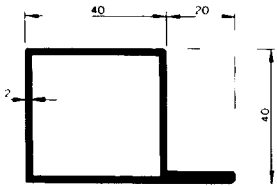
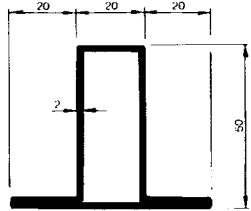
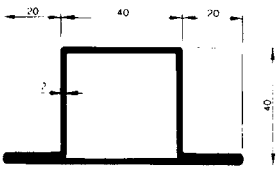
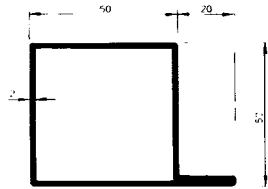
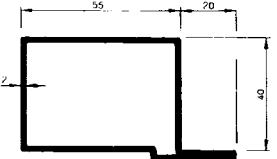
SS-EN 10162 stålsort S235JRG2				SS-EN 10162 stålsort S235JRG2			
Tvärsnitt	Vikt kg/m	Art.nr		Tvärsnitt	Vikt kg/m	Art.nr	
	2,32	VA4020L	73922		4,44	RP4410-2	15344*
	2,91	VA4020T	65640		2,65	VA5020L	52949
	2,95	VA4040L	30633		3,24	VA5020T	42174
	3,54	VA4040T	59341		3,59	VA5050L	31785
	3,53	VA4055LK	41737				

* = Längd 6,5 m

Sömlösa kalldragna stålrör

SS-EN 10305-1 Stålsort E235+C Fallande längder				SS-EN 10305-1 Stålsort E235+C Fallande längder			
Dimension Dy x T mm		Vikt kg/m	Art.nr	Dimension Dy x T mm		Vikt kg/m	Art.nr
4,00	0,50	0,04	173589	12,00	3,00	0,67	174003
4,00	0,80	0,06	173568	12,00	3,50	0,73	174004
4,00	1,00	0,07	173569	12,00	4,00	0,79	174006
5,00	0,50	0,06	173570	13,00	0,50	0,15	174008
5,00	0,80	0,08	173632	13,00	1,00	0,30	174071
5,00	1,00	0,10	173633	13,00	1,20	0,35	174092
6,00	0,50	0,07	173646	13,00	1,50	0,43	174093
6,00	0,80	0,10	173647	13,00	2,00	0,54	174094
6,00	1,00	0,12	173648	13,00	2,20	0,59	174095
6,00	1,20	0,14	173649	13,00	2,50	0,65	174096
6,00	1,50	0,17	173650	13,00	2,80	0,70	174097
6,00	1,75	0,18	173651	13,00	3,00	0,74	174098
6,00	2,00	0,20	173652	13,00	3,50	0,82	174099
6,00	2,25	0,21	173653	13,00	4,00	0,89	174100
7,00	0,50	0,08	173716	13,00	4,50	0,94	174101
7,00	0,80	0,12	173717	14,00	0,50	0,17	174123
7,00	1,00	0,15	173718	14,00	0,80	0,26	174124
7,00	1,20	0,17	173719	14,00	1,00	0,32	174125
7,00	1,50	0,20	173720	14,00	1,20	0,38	174126
7,00	2,00	0,25	173721	14,00	1,50	0,46	174127
8,00	0,50	0,09	173732	14,00	1,80	0,54	174128
8,00	0,80	0,14	173733	14,00	2,00	0,59	174129
8,00	1,00	0,17	173734	14,00	2,20	0,64	174130
8,00	1,20	0,20	173735	14,00	2,50	0,71	174131
8,00	1,50	0,24	173736	14,00	2,80	0,77	174142
8,00	2,00	0,30	173738	14,00	3,00	0,81	174143
8,00	2,25	0,32	173739	14,00	3,50	0,91	174144
9,00	0,50	0,11	173740	14,00	4,00	0,99	174145
9,00	1,00	0,20	173656	14,00	4,50	1,05	174146
9,00	1,20	0,23	173658	15,00	0,80	0,28	174148
9,00	1,50	0,28	173659	15,00	1,00	0,35	174149
9,00	1,80	0,32	173660	15,00	1,20	0,41	174150
9,00	2,00	0,35	173661	15,00	1,50	0,50	174151
9,00	2,50	0,40	173752	15,00	1,80	0,59	174152
9,00	3,00	0,52	173916	15,00	2,00	0,64	88037
10,00	0,50	0,12	173917	15,00	2,20	0,69	174154
10,00	0,80	0,18	173918	15,00	2,50	0,77	184062
10,00	1,00	0,22	173919	15,00	2,80	0,84	174156
10,00	1,20	0,26	173920	15,00	3,00	0,89	174157
10,00	1,50	0,31	173921	15,00	3,50	0,99	174158
10,00	1,80	0,36	173972	15,00	4,00	1,09	174159
10,00	2,00	0,40	173973	15,00	4,50	1,17	174160
10,00	2,20	0,42	173974	15,00	5,00	1,23	174161
10,00	2,50	0,46	173975	16,00	0,80	0,30	174216
10,00	2,80	0,50	173976	16,00	1,00	0,37	174217
10,00	3,00	0,52	173977	16,00	1,20	0,44	174218
10,00	3,50	0,56	173978	16,00	1,50	0,54	174219
11,00	0,50	0,13	173979	16,00	1,80	0,63	174220
11,00	1,00	0,25	173980	16,00	2,00	0,69	174221
11,00	1,20	0,29	173981	16,00	2,20	0,75	174252
11,00	1,50	0,35	173982	16,00	2,50	0,83	91767
11,00	2,00	0,44	173983	16,00	2,80	0,91	174254
11,00	3,00	0,59	173985	16,00	3,00	0,96	20358
11,00	3,50	0,65	173990	16,00	3,50	1,08	174256
12,00	0,50	0,14	173991	16,00	4,00	1,18	174258
12,00	0,80	0,22	173992	16,00	4,50	1,28	174259
12,00	1,00	0,27	173993	16,00	5,00	1,36	174260
12,00	1,20	0,32	173994	16,00	5,50	1,42	174261
12,00	1,50	0,39	173995	17,00	0,80	0,32	174284
12,00	1,80	0,45	173996	17,00	1,00	0,40	174285
12,00	2,00	0,49	173997	17,00	1,50	0,57	174286
12,00	2,20	0,53	173998	17,00	2,00	0,74	174287
12,00	2,50	0,59	174000	17,00	2,20	0,80	174288
12,00	2,80	0,64	174001	17,00	2,50	0,89	174289

Sömlösa kalldragna stålrör

SS-EN 10305-1 Stålsort E235+C Fallande längder				SS-EN 10305-1 Stålsort E235+C Fallande längder			
Dimension Dy x T mm		Vikt kg/m	Art.nr	Dimension Dy x T mm		Vikt kg/m	Art.nr
17,00	3,00	1,04	174290	22,00	1,00	0,52	174439
17,00	3,50	1,17	174291	22,00	1,20	0,62	174440
17,00	4,00	1,28	174322	22,00	1,50	0,76	174441
17,00	4,50	1,39	174323	22,00	1,80	0,90	174452
17,00	5,00	1,48	174324	22,00	2,00	0,99	174453
18,00	0,80	0,34	174325	22,00	2,20	1,07	174454
18,00	1,00	0,42	174326	22,00	2,50	1,20	174455
18,00	1,20	0,50	174327	22,00	2,80	1,33	174456
18,00	1,50	0,61	174328	22,00	3,00	1,41	174457
18,00	1,80	0,72	174329	22,00	3,25	1,50	174458
18,00	2,00	0,79	174330	22,00	3,50	1,60	174459
18,00	2,20	0,86	174331	22,00	4,00	1,78	91019
18,00	2,50	0,96	174342	22,00	4,50	1,94	174461
18,00	2,80	1,05	174343	22,00	5,00	2,10	174462
18,00	3,00	1,11	174344	22,00	5,50	2,24	174463
18,00	3,50	1,25	174345	22,00	6,00	2,37	174464
18,00	3,75	1,32	174346	22,00	6,50	2,49	174465
18,00	4,00	1,38	174347	22,00	7,00	2,59	174466
18,00	4,50	1,50	174348	22,00	7,50	2,68	174467
18,00	5,00	1,60	174349	23,00	1,00	0,54	174468
18,00	5,50	1,70	174350	23,00	1,50	0,80	174469
18,00	6,00	1,78	174351	23,00	2,00	1,04	174470
19,00	1,00	0,44	174362	23,00	2,50	1,26	174471
19,00	1,20	0,53	174363	23,00	3,00	1,48	174482
19,00	1,50	0,65	174364	23,00	3,50	1,68	174483
19,00	1,80	0,76	174365	23,00	4,00	1,87	174484
19,00	2,00	0,84	174366	23,00	5,00	2,22	174485
19,00	2,50	1,02	174367	23,00	6,00	2,52	174486
19,00	3,00	1,18	174370	24,00	0,80	0,46	174488
19,00	3,50	1,34	174371	24,00	1,00	0,57	174489
19,00	4,00	1,48	174372	24,00	1,50	0,83	174490
19,00	4,50	1,61	174374	24,00	1,80	0,99	174491
19,00	5,00	1,73	174375	24,00	2,00	1,09	174492
19,00	6,00	1,92	174376	24,00	2,50	1,33	174493
20,00	0,80	0,38	174377	24,00	2,80	1,46	174495
20,00	1,00	0,47	174379	24,00	3,00	1,55	174496
20,00	1,20	0,56	174380	24,00	3,50	1,77	174497
20,00	1,50	0,68	174381	24,00	4,00	1,97	174498
20,00	1,80	0,81	174392	24,00	4,50	2,16	174499
20,00	2,00	0,89	174393	24,00	5,00	2,34	174500
20,00	2,20	0,97	174394	24,00	5,50	2,51	174501
20,00	2,50	1,08	174395	24,00	6,00	2,66	174502
20,00	2,80	1,19	174397	24,00	7,00	2,94	174503
20,00	3,00	1,26	174398	25,00	0,80	0,48	174504
20,00	3,50	1,42	174399	25,00	1,00	0,59	174505
20,00	3,75	1,50	174400	25,00	1,20	0,70	174506
20,00	4,00	1,58	50603	25,00	1,50	0,87	174507
20,00	4,50	1,72	174412	25,00	1,80	1,03	174509
20,00	5,00	1,85	57079	25,00	2,00	1,13	30044
20,00	5,50	1,97	174414	25,00	2,20	1,24	174513
20,00	6,00	2,07	174415	25,00	2,50	1,39	37560
20,00	6,50	2,16	174416	25,00	2,80	1,53	174516
20,00	7,00	2,24	174417	25,00	3,00	1,63	45180
21,00	1,00	0,49	174418	25,00	3,25	1,74	174518
21,00	1,50	0,72	174419	25,00	3,50	1,86	174519
21,00	2,00	0,94	174420	25,00	4,00	2,07	68664
21,00	2,50	1,14	174421	25,00	4,25	2,18	174521
21,00	3,00	1,33	174432	25,00	4,50	2,28	174522
21,00	3,50	1,51	174433	25,00	5,00	2,47	76700
21,00	4,00	1,68	174434	25,00	5,50	2,65	174524
21,00	4,50	1,83	174435	25,00	6,00	2,81	174525
21,00	5,00	1,97	174436	25,00	6,50	2,97	174526
21,00	6,50	2,32	174437	25,00	7,00	3,11	174527
22,00	0,80	0,42	174438	25,00	7,50	3,24	174528

Sömlösa kalldragna stålrör

SS-EN 10305-1 Stålsort E235+C Fallande längder				SS-EN 10305-1 Stålsort E235+C Fallande längder			
Dimension Dy x T mm		Vikt kg/m	Art.nr	Dimension Dy x T mm		Vikt kg/m	Art.nr
25,00	8,00	3,35	174529	30,00	1,50	1,05	174659
25,00	8,50	3,46	174530	30,00	1,80	1,25	174660
26,00	0,80	0,50	174537	30,00	2,00	1,38	29722
26,00	1,00	0,62	174539	30,00	2,20	1,51	174662
26,00	1,50	0,91	174540	30,00	2,50	1,70	174663
26,00	1,80	1,07	174541	30,00	2,80	1,88	174664
26,00	2,00	1,18	174552	30,00	3,00	2,00	49226
26,00	2,50	1,45	174555	30,00	3,50	2,29	174666
26,00	2,80	1,60	174557	30,00	4,00	2,57	59134
26,00	3,00	1,70	174559	30,00	4,50	2,83	174669
26,00	3,50	1,94	174562	30,00	4,75	2,96	174670
26,00	4,00	2,17	174563	30,00	5,00	3,08	69146
26,00	4,50	2,39	174564	30,00	5,50	3,32	174672
26,00	5,00	2,59	174566	30,00	6,00	3,55	174673
26,00	5,50	2,78	174567	30,00	6,50	3,77	174674
26,00	6,00	2,96	174568	30,00	7,00	3,97	174675
26,00	6,50	3,13	174569	30,00	7,50	4,16	174676
26,00	7,00	3,28	174570	30,00	8,00	4,34	174677
26,00	8,00	3,55	174571	30,00	9,00	4,66	174678
26,00	9,00	3,77	174572	30,00	10,00	4,93	174679
27,00	1,00	0,64	174575	31,00	1,00	0,74	174680
27,00	1,50	0,94	174578	31,00	1,50	1,09	174681
27,00	2,00	1,23	174579	31,00	2,00	1,43	173745
27,00	2,50	1,51	174580	31,00	2,50	1,76	173746
27,00	2,80	1,67	174601	31,00	3,00	2,07	173747
27,00	3,00	1,78	174603	31,00	4,50	2,94	173748
27,00	3,50	2,03	174605	32,00	1,00	0,77	173749
27,00	4,00	2,27	174607	32,00	1,20	0,91	173750
27,00	4,50	2,50	174608	32,00	1,50	1,13	173751
27,00	5,00	2,71	174609	32,00	1,80	1,34	173762
27,00	6,00	3,11	174610	32,00	2,00	1,48	173763
27,00	7,00	3,45	174611	32,00	2,20	1,62	173764
28,00	0,80	0,54	174612	32,00	2,50	1,82	173765
28,00	1,00	0,67	174613	32,00	2,80	2,02	173766
28,00	1,20	0,79	174614	32,00	3,00	2,15	173767
28,00	1,50	0,98	174615	32,00	3,50	2,46	173769
28,00	1,80	1,16	174616	32,00	3,75	2,61	173777
28,00	2,00	1,28	174617	32,00	4,00	2,76	173779
28,00	2,50	1,57	174618	32,00	4,50	3,05	173780
28,00	2,80	1,74	174619	32,00	5,00	3,33	173781
28,00	3,00	1,85	174620	32,00	5,50	3,59	173782
28,00	3,50	2,12	174621	32,00	6,00	3,85	173785
28,00	4,00	2,37	174624	32,00	7,00	4,32	173788
28,00	4,50	2,61	174625	32,00	7,50	4,53	173790
28,00	5,00	2,84	174628	32,00	8,00	4,74	173792
28,00	5,50	3,05	174629	32,00	9,00	5,11	173793
28,00	6,00	3,26	174630	32,00	10,00	5,43	173794
28,00	6,50	3,45	174631	33,00	1,00	0,79	173795
28,00	7,00	3,63	174633	33,00	1,50	1,17	173798
28,00	7,50	3,79	174635	33,00	2,00	1,53	173799
28,00	8,00	3,95	174636	33,00	2,50	1,88	173800
28,00	9,00	4,22	174638	33,00	3,00	2,22	173801
29,00	1,00	0,69	174643	33,00	3,50	2,55	173802
29,00	1,20	0,82	174645	33,00	4,00	2,86	173803
29,00	1,50	1,02	174647	33,00	5,00	3,45	173804
29,00	2,00	1,33	174649	33,00	7,50	4,72	173805
29,00	2,50	1,63	174651	34,00	1,00	0,81	173771
29,00	3,00	1,92	174652	34,00	1,50	1,20	173822
29,00	3,50	2,20	174653	34,00	1,80	1,43	173823
29,00	4,00	2,47	174654	34,00	2,00	1,58	173824
30,00	0,50	0,36	174655	34,00	2,20	1,73	173825
30,00	0,80	0,58	174656	34,00	2,50	1,94	173826
30,00	1,00	0,72	174657	34,00	3,00	2,29	173827
30,00	1,20	0,85	174658	34,00	3,50	2,63	173828

Sömlösa kalldragna stålrör

SS-EN 10305-1 Stålsort E235+C Fallande längder				SS-EN 10305-1 Stålsort E235+C Fallande längder			
Dimension Dy x T mm		Vikt kg/m	Art.nr	Dimension Dy x T mm		Vikt kg/m	Art.nr
34,00	4,00	2,96	173829	38,00	3,50	2,98	173943
34,00	4,25	3,12	173830	38,00	4,00	3,35	173944
34,00	4,50	3,27	173831	38,00	4,25	3,54	173945
34,00	5,00	3,58	173832	38,00	4,50	3,72	173946
34,00	5,50	3,87	173833	38,00	5,00	4,07	173947
34,00	6,00	4,14	173834	38,00	5,50	4,41	173948
34,00	6,50	4,41	173835	38,00	6,00	4,74	173949
34,00	7,00	4,66	173836	38,00	6,50	5,05	173950
34,00	8,00	5,13	173837	38,00	7,00	5,35	173951
34,00	10,00	5,92	173838	38,00	7,50	5,64	173952
35,00	1,00	0,84	173843	38,00	8,00	5,92	173953
35,00	1,20	1,00	173844	38,00	9,00	6,44	173955
35,00	1,50	1,24	173845	38,00	10,00	6,91	173956
35,00	2,00	1,63	173846	39,00	1,50	1,39	173957
35,00	2,20	1,78	173847	39,00	2,00	1,83	173958
35,00	2,50	2,00	173848	39,00	3,00	2,66	173959
35,00	3,00	2,37	173849	39,00	4,50	3,83	173960
35,00	3,25	2,55	173850	40,00	1,00	0,96	174034
35,00	3,50	2,72	173851	40,00	1,50	1,42	174035
35,00	4,00	3,06	173852	40,00	1,80	1,70	174039
35,00	4,50	3,39	173853	40,00	2,00	1,87	59851
35,00	5,00	3,70	43228	40,00	2,20	2,05	174103
35,00	5,50	4,00	173858	40,00	2,50	2,31	174104
35,00	6,00	4,29	173859	40,00	2,80	2,57	174105
35,00	6,50	4,57	173860	40,00	3,00	2,74	174106
35,00	7,00	4,83	173873	40,00	3,50	3,15	174107
35,00	7,50	5,09	173874	40,00	4,00	3,55	67264
35,00	8,00	5,33	173875	40,00	4,50	3,94	174109
35,00	9,00	5,77	173876	40,00	5,00	4,32	69943
35,00	10,00	6,17	173877	40,00	5,50	4,68	174172
36,00	1,00	0,86	173818	40,00	6,00	5,03	174173
36,00	1,50	1,28	173819	40,00	6,50	5,37	174174
36,00	2,00	1,68	173820	40,00	7,00	5,70	174175
36,00	2,50	2,07	173821	40,00	7,50	6,01	174176
36,00	2,80	2,29	173882	40,00	8,00	6,31	174177
36,00	3,00	2,44	173883	40,00	9,00	6,88	174178
36,00	3,50	2,81	173884	40,00	10,00	7,40	174179
36,00	4,00	3,16	173885	41,00	2,00	1,92	174191
36,00	4,50	3,50	173886	41,00	2,50	2,37	174213
36,00	5,00	3,82	173887	41,00	3,00	2,81	174214
36,00	5,50	4,14	173888	41,00	4,00	3,65	174215
36,00	6,00	4,44	173889	42,00	1,00	1,01	174272
36,00	6,50	4,73	173890	42,00	1,50	1,50	174273
36,00	7,00	5,01	173891	42,00	2,00	1,97	174274
36,00	7,50	5,27	173902	42,00	2,50	2,44	174275
36,00	8,00	5,52	173903	42,00	3,00	2,89	174276
36,00	9,00	5,99	173904	42,00	3,50	3,32	174277
36,00	10,00	6,41	173905	42,00	4,00	3,75	174278
37,00	1,00	0,89	173906	42,00	4,50	4,16	174279
37,00	1,50	1,31	173907	42,00	5,00	4,56	174280
37,00	2,00	1,73	173908	42,00	5,50	4,95	174281
37,00	2,50	2,13	173909	42,00	6,00	5,33	174292
37,00	3,00	2,52	173910	42,00	7,00	6,04	174293
37,00	4,00	3,26	173932	42,00	7,50	6,38	174294
37,00	5,00	3,95	173933	42,00	8,00	6,71	174295
37,00	6,00	4,59	173934	42,00	8,50	7,02	174298
38,00	1,00	0,91	173935	42,00	9,00	7,32	174299
38,00	1,20	1,09	173936	42,00	10,00	7,89	174300
38,00	1,50	1,35	173937	43,00	1,00	1,04	174301
38,00	1,80	1,61	173938	43,00	1,50	1,54	174302
38,00	2,00	1,78	173939	43,00	2,00	2,02	174303
38,00	2,20	1,94	173940	43,00	2,50	2,50	174304
38,00	2,50	2,19	49576	43,00	3,00	2,96	174305
38,00	3,00	2,59	173942	43,00	4,00	3,85	174306

Sömlösa kalldragna stålrör

SS-EN 10305-1 Stålsort E235+C Fallande längder				SS-EN 10305-1 Stålsort E235+C Fallande längder			
Dimension Dy x T mm		Vikt kg/m	Art.nr	Dimension Dy x T mm		Vikt kg/m	Art.nr
44,00	1,00	1,06	174886	49,00	1,00	1,18	174919
44,00	1,50	1,57	174887	49,00	2,00	2,32	174920
44,00	2,00	2,07	174888	50,00	1,00	1,21	174932
44,00	2,50	2,56	174889	50,00	1,50	1,79	174936
44,00	3,00	3,03	174890	50,00	2,00	2,37	174938
44,00	4,00	3,95	174891	50,00	2,20	2,59	174939
44,00	5,00	4,81	174982	50,00	2,50	2,93	174940
44,00	5,50	5,22	174983	50,00	3,00	3,48	174941
44,00	6,00	5,62	174984	50,00	3,50	4,01	174942
44,00	8,00	7,10	175172	50,00	4,00	4,54	64839
45,00	1,00	1,09	175173	50,00	4,50	5,05	174944
45,00	1,20	1,30	175174	50,00	5,00	5,55	71415
45,00	1,50	1,61	175192	50,00	5,50	6,04	174946
45,00	2,00	2,12	88201	50,00	6,00	6,51	174947
45,00	2,20	2,32	175194	50,00	6,50	6,97	174948
45,00	2,50	2,62	190008	50,00	7,00	7,42	174949
45,00	3,00	3,11	95119	50,00	7,50	7,86	174950
45,00	3,50	3,58	175197	50,00	8,00	8,29	174951
45,00	4,00	4,04	175199	50,00	9,00	9,10	174952
45,00	4,50	4,50	175200	50,00	10,00	9,87	174953
45,00	5,00	4,93	175201	51,00	1,50	1,83	174954
45,00	5,50	5,36	175202	51,00	2,00	2,42	174955
45,00	6,00	5,77	175204	51,00	2,50	2,99	174956
45,00	6,50	6,17	175205	51,00	3,00	3,55	174957
45,00	7,00	6,56	175206	51,00	4,00	4,64	174958
45,00	7,50	6,94	175207	51,00	5,00	5,67	174959
45,00	8,00	7,30	175208	51,00	5,50	6,17	174960
45,00	8,50	7,65	175209	51,00	6,00	6,66	174961
45,00	9,00	7,99	175211	51,00	8,00	8,48	174972
45,00	9,50	8,32	175212	52,00	1,00	1,26	174973
45,00	10,00	8,63	175213	52,00	1,50	1,87	174974
46,00	1,00	1,11	175214	52,00	2,00	2,47	174701
46,00	1,50	1,65	175215	52,00	2,50	3,05	174712
46,00	2,00	2,17	175216	52,00	3,00	3,63	174713
46,00	2,50	2,68	175217	52,00	3,50	4,19	174714
46,00	3,00	3,18	175218	52,00	4,00	4,74	174715
46,00	3,50	3,67	175219	52,00	4,50	5,27	174716
46,00	4,00	4,14	175220	52,00	5,00	5,80	174717
46,00	4,50	4,61	175221	52,00	6,00	6,81	174718
46,00	5,00	5,06	175222	52,00	7,00	7,77	174719
46,00	6,00	5,92	175223	52,00	8,00	8,68	174720
46,00	8,00	7,50	175224	52,00	9,00	9,54	174721
47,00	1,00	1,13	175225	52,00	10,00	10,36	174722
47,00	1,50	1,68	175226	53,00	1,00	1,28	174723
47,00	2,00	2,22	175227	53,00	1,50	1,91	174724
47,00	2,50	2,74	174759	53,00	2,00	2,52	174725
47,00	3,00	3,26	174760	53,00	2,50	3,11	174726
47,00	3,50	3,76	174761	53,00	3,00	3,70	174727
48,00	1,00	1,16	174903	53,00	4,00	4,83	174728
48,00	1,50	1,72	174904	53,00	4,50	5,38	174729
48,00	2,00	2,27	174905	53,00	5,00	5,92	174730
48,00	2,50	2,81	174906	54,00	1,00	1,31	174731
48,00	3,00	3,33	174907	54,00	1,50	1,94	174732
48,00	3,50	3,84	174908	54,00	2,00	2,57	174733
48,00	4,00	4,34	174909	54,00	2,50	3,18	174734
48,00	4,50	4,83	174910	54,00	3,00	3,77	174735
48,00	5,00	5,30	174911	54,00	3,50	4,36	174740
48,00	5,50	5,77	174912	54,00	4,00	4,93	174741
48,00	6,00	6,22	174913	54,00	4,50	5,49	174752
48,00	6,50	6,65	174914	54,00	5,00	6,04	174754
48,00	7,00	7,08	174915	54,00	6,00	7,10	174755
48,00	8,00	7,89	174916	54,00	7,00	8,11	174756
48,00	9,00	8,66	174917	54,00	8,00	9,08	174757
48,00	10,00	9,37	174918	54,00	10,00	10,85	174758

Sömlösa kalldragna stålrör

SS-EN 10305-1 Stålsort E235+C Fallande längder				SS-EN 10305-1 Stålsort E235+C Fallande längder			
Dimension Dy x T mm		Vikt kg/m	Art.nr	Dimension Dy x T mm		Vikt kg/m	Art.nr
55,00	1,00	1,33	174765	60,00	5,50	7,39	174060
55,00	1,50	1,98	174766	60,00	6,00	7,99	174061
55,00	2,00	2,61	174767	60,00	6,50	8,58	174072
55,00	2,20	2,87	174768	60,00	7,00	9,15	174073
55,00	2,50	3,24	174769	60,00	7,50	9,71	174074
55,00	3,00	3,85	174770	60,00	8,00	10,26	174075
55,00	3,50	4,45	174771	60,00	8,50	10,80	174076
55,00	4,00	5,03	174782	60,00	9,00	11,32	174077
55,00	4,50	5,60	174783	60,00	10,00	12,33	174078
55,00	5,00	6,17	174784	61,00	5,00	6,91	174079
55,00	5,50	6,71	174785	62,00	1,00	1,50	174081
55,00	6,00	7,25	174786	62,00	1,50	2,24	174082
55,00	6,50	7,78	174787	62,00	2,00	2,96	174083
55,00	7,00	8,29	174788	62,00	2,50	3,67	174084
55,00	7,50	8,79	174789	62,00	3,00	4,37	174087
55,00	8,00	9,27	174790	62,00	3,50	5,05	174180
55,00	9,00	10,21	174791	62,00	4,00	5,72	174181
55,00	10,00	11,10	174792	62,00	5,00	7,03	174202
56,00	1,00	1,36	174793	62,00	5,50	7,66	174204
56,00	1,50	2,02	174794	62,00	6,00	8,29	174208
56,00	2,00	2,66	174795	62,00	7,00	9,50	174209
56,00	2,50	3,30	174796	62,00	8,00	10,65	174210
56,00	3,00	3,92	174797	62,00	10,00	12,82	174211
56,00	3,50	4,53	174798	63,00	1,00	1,53	174262
56,00	4,00	5,13	174799	63,00	1,50	2,28	174263
56,00	4,50	5,72	174800	63,00	2,00	3,01	174264
56,00	5,00	6,29	174801	63,00	2,50	3,73	174265
56,00	5,50	6,85	174812	63,00	3,00	4,44	174266
56,00	6,00	7,40	174813	63,00	3,50	5,14	174267
56,00	7,00	8,46	174814	63,00	4,00	5,82	174268
56,00	8,00	9,47	174815	63,00	5,00	7,15	174269
57,00	1,00	1,38	174816	63,00	6,00	8,43	174270
57,00	1,50	2,05	174817	63,00	8,00	10,85	174271
57,00	2,00	2,71	174818	63,00	10,00	13,07	174357
57,00	2,50	3,36	174819	64,00	1,50	2,31	174358
57,00	3,00	4,00	174820	64,00	2,00	3,06	174359
57,00	4,00	5,23	174822	64,00	3,00	4,51	174360
57,00	5,00	6,41	174823	64,00	4,00	5,92	174361
57,00	8,50	10,17	174825	64,00	6,00	8,58	174382
58,00	1,00	1,41	174826	65,00	1,00	1,58	174383
58,00	1,50	2,09	174827	65,00	1,50	2,35	174384
58,00	2,00	2,76	174828	65,00	2,00	3,11	174403
58,00	2,50	3,42	174829	65,00	2,50	3,85	174405
58,00	3,00	4,07	174830	65,00	3,00	4,59	174406
58,00	3,50	4,70	174831	65,00	3,50	5,31	174408
58,00	4,00	5,33	174842	65,00	4,00	6,02	174427
58,00	5,00	6,54	174036	65,00	4,50	6,71	174428
58,00	5,50	7,12	174038	65,00	5,00	7,40	174429
58,00	6,00	7,69	174041	65,00	5,50	8,07	174430
58,00	6,50	8,26	174042	65,00	6,00	8,73	174448
58,00	7,00	8,80	174045	65,00	6,50	9,38	174449
58,00	8,00	9,87	174046	65,00	7,00	10,01	174450
58,00	9,00	10,88	174047	65,00	7,50	10,64	174451
58,00	10,00	11,84	174048	65,00	8,00	11,25	174472
59,00	2,00	2,81	174049	65,00	8,50	11,84	174473
60,00	1,00	1,46	174050	65,00	9,00	12,43	174474
60,00	1,50	2,16	174051	65,00	10,00	13,56	174475
60,00	2,00	2,86	174052	66,00	1,50	2,39	174476
60,00	2,50	3,55	174054	66,00	2,00	3,16	174531
60,00	3,00	4,22	174055	66,00	3,00	4,66	174532
60,00	3,50	4,88	174056	66,00	5,00	7,52	174533
60,00	4,00	5,52	174057	67,00	1,00	1,63	174534
60,00	4,50	6,16	174058	67,00	1,50	2,42	174535
60,00	5,00	6,78	91589	67,00	2,00	3,21	174553

Sömlösa kalldragna stålrör

SS-EN 10305-1 Stålsort E235+C Fallande längder				SS-EN 10305-1 Stålsort E235+C Fallande längder			
Dimension Dy x T mm		Vikt kg/m	Art.nr	Dimension Dy x T mm		Vikt kg/m	Art.nr
67,00	2,50	3,98	174554	75,00	9,00	14,65	174807
67,00	3,00	4,74	174556	75,00	10,00	16,03	174808
68,00	1,00	1,65	174573	76,00	1,00	1,85	174809
68,00	1,50	2,46	174574	76,00	1,50	2,76	174810
68,00	2,00	3,26	174587	76,00	2,00	3,65	174859
68,00	2,50	4,04	174589	76,00	2,50	4,53	174861
68,00	3,00	4,81	174590	76,00	3,00	5,40	174863
68,00	4,00	6,31	174591	76,00	4,00	7,10	174864
68,00	5,00	7,77	174593	76,00	5,00	8,76	174865
68,00	7,00	10,53	174596	76,00	6,00	10,36	174866
68,00	8,00	11,84	174597	76,00	7,00	11,91	174867
68,00	9,00	13,10	174599	76,00	8,00	13,42	174868
68,00	10,00	14,30	174600	76,00	9,00	14,87	174869
69,00	1,00	1,68	174602	76,00	10,00	16,28	174870
70,00	1,00	1,70	174604	77,00	9,50	15,81	174871
70,00	1,50	2,53	174606	78,00	1,50	2,83	174873
70,00	2,00	3,35	174622	78,00	2,00	3,75	174874
70,00	2,50	4,16	174641	78,00	2,50	4,66	174875
70,00	3,00	4,96	174642	78,00	3,00	5,55	174876
70,00	3,50	5,74	174684	78,00	3,50	6,43	174877
70,00	4,00	6,51	174685	78,00	4,00	7,30	174878
70,00	4,50	7,27	174686	78,00	6,00	10,65	174880
70,00	5,00	8,02	82385	78,00	9,00	15,32	174881
70,00	5,50	8,75	174688	79,00	1,00	1,92	174882
70,00	6,00	9,47	174689	80,00	1,00	1,95	174883
70,00	6,50	10,18	174690	80,00	1,50	2,90	174845
70,00	7,00	10,88	174691	80,00	2,00	3,85	174846
70,00	7,50	11,56	174692	80,00	2,50	4,78	174847
70,00	8,00	12,23	174693	80,00	3,00	5,70	174848
70,00	9,00	13,54	174694	80,00	3,50	6,60	174849
70,00	10,00	14,80	174695	80,00	4,00	7,50	174850
72,00	1,00	1,75	174697	80,00	4,50	8,38	174851
72,00	1,50	2,61	174698	80,00	5,00	9,25	174892
72,00	2,00	3,45	174706	80,00	5,50	10,11	174893
72,00	2,50	4,29	174707	80,00	6,00	10,95	174894
72,00	3,00	5,11	174708	80,00	7,00	12,60	174895
72,00	3,50	5,91	174709	80,00	7,50	13,41	174896
72,00	4,00	6,71	174711	80,00	8,00	14,21	174897
72,00	5,00	8,26	174742	80,00	9,00	15,76	174898
72,00	6,00	9,77	174743	80,00	10,00	17,26	174899
72,00	7,00	11,22	174744	82,00	2,00	3,95	174922
72,00	8,00	12,63	174745	82,00	3,00	5,85	174923
72,00	9,00	13,98	174746	82,00	4,00	7,69	174924
72,00	10,00	15,29	174747	82,00	5,00	9,50	174925
73,00	1,50	2,65	174748	82,00	6,00	11,25	174926
73,00	5,00	8,39	174750	82,00	7,00	12,95	174927
74,00	2,00	3,55	174751	83,00	1,50	3,02	174928
74,00	3,00	5,25	174762	83,00	2,00	4,00	174929
74,00	7,00	11,57	174764	83,00	3,00	5,92	174930
75,00	1,00	1,83	174772	83,00	3,50	6,86	174931
75,00	1,50	2,72	174773	83,00	4,00	7,79	174962
75,00	2,00	3,60	174774	83,00	6,00	11,39	174963
75,00	2,50	4,47	174775	83,00	10,00	18,00	174964
75,00	3,00	5,33	174776	84,00	2,00	4,04	174965
75,00	3,50	6,17	174777	84,00	6,00	11,54	174966
75,00	4,00	7,00	174778	85,00	1,50	3,09	174967
75,00	4,50	7,82	174779	85,00	2,00	4,09	174968
75,00	5,00	8,63	174780	85,00	2,50	5,09	174969
75,00	5,50	9,43	174781	85,00	3,00	6,07	174970
75,00	6,00	10,21	174802	85,00	3,50	7,04	174971
75,00	7,00	11,74	174803	85,00	4,00	7,99	174992
75,00	7,50	12,49	174804	85,00	4,50	8,93	174993
75,00	8,00	13,22	174805	85,00	5,00	9,87	174994
75,00	8,50	13,94	174806	85,00	5,50	10,78	174995

Sömlösa kalldragna stålrör

SS-EN 10305-1 Stålsort E235+C Fallande längder				SS-EN 10305-1 Stålsort E235+C Fallande längder			
Dimension Dy x T mm		Vikt kg/m	Art.nr	Dimension Dy x T mm		Vikt kg/m	Art.nr
85,00	6,00	11,69	174996	100,00	9,00	20,20	175134
85,00	7,00	13,47	174997	100,00	10,00	22,20	175135
85,00	7,50	14,33	174998	102,00	2,00	4,93	175136
85,00	8,00	15,19	174999	102,00	2,50	6,14	175137
85,00	9,00	16,87	175006	102,00	3,00	7,32	175138
85,00	10,00	18,50	175007	102,00	3,50	8,50	175139
86,00	2,00	4,14	175008	102,00	4,00	9,67	175140
86,00	3,00	6,14	175010	102,00	5,00	11,96	175141
86,00	4,00	8,09	175011	102,00	6,00	14,21	175142
86,00	7,00	13,64	175032	102,00	7,00	16,40	175143
88,00	2,00	4,24	175034	103,00	2,00	4,98	175144
88,00	2,50	5,27	175035	105,00	2,00	5,08	175145
88,00	4,00	8,29	175036	105,00	2,50	6,32	175146
88,00	6,00	12,13	175037	105,00	3,00	7,55	175147
89,00	3,00	6,36	175025	105,00	4,00	9,96	175148
90,00	1,50	3,27	175027	105,00	5,00	12,33	175149
90,00	2,00	4,34	175028	105,00	6,00	14,65	175150
90,00	2,50	5,40	175029	105,00	7,00	16,92	175151
90,00	3,00	6,44	175030	105,00	7,50	18,03	175152
90,00	3,50	7,47	175031	105,00	10,00	23,43	175153
90,00	4,00	8,48	175052	106,00	2,00	5,13	175154
90,00	4,50	9,49	175053	106,00	3,00	7,62	175155
90,00	5,00	10,48	175054	108,00	2,00	5,23	175156
90,00	5,50	11,46	175055	108,00	2,50	6,50	175157
90,00	6,00	12,43	175056	108,00	3,00	7,77	175158
90,00	7,00	14,33	175057	108,00	3,50	9,02	175159
90,00	7,50	15,26	175058	108,00	4,00	10,26	175160
90,00	8,00	16,18	175067	108,00	5,00	12,70	175117
90,00	10,00	19,73	175068	108,00	6,00	15,09	175118
92,00	1,50	3,35	175069	108,00	7,00	17,44	175119
92,00	3,00	6,59	175074	108,00	8,00	19,73	175120
92,00	4,00	8,68	175075	108,00	10,00	24,17	175121
92,00	5,00	10,73	175076	110,00	2,00	5,33	175162
92,00	6,00	12,73	175077	110,00	2,50	6,63	175163
93,00	1,50	3,39	175078	110,00	3,00	7,92	175164
95,00	1,50	3,46	175080	110,00	3,50	9,19	175165
95,00	2,00	4,59	175082	110,00	4,00	10,46	175166
95,00	2,50	5,70	175083	110,00	4,50	11,71	175167
95,00	3,00	6,81	175084	110,00	5,00	12,95	175168
95,00	3,50	7,90	175085	110,00	6,00	15,39	175169
95,00	4,00	8,98	175086	110,00	7,00	17,78	175170
95,00	4,50	10,04	175087	110,00	7,50	18,96	175171
95,00	5,00	11,10	175092	110,00	8,00	20,12	175182
95,00	6,00	13,17	175093	110,00	10,00	24,66	175183
95,00	7,00	15,19	175094	114,00	3,00	8,21	175177
95,00	7,50	16,18	175095	114,00	4,50	12,15	175178
95,00	8,00	17,16	175096	115,00	2,00	5,57	175180
95,00	9,00	19,09	175097	115,00	2,50	6,94	175181
95,00	10,00	20,96	175098	115,00	3,00	8,29	175232
98,00	2,50	5,89	175099	115,00	3,50	9,62	175233
98,00	4,00	9,27	175100	115,00	4,00	10,95	175234
100,00	1,50	3,64	175101	115,00	5,00	13,56	175235
100,00	2,00	4,83	175122	115,00	6,00	16,13	175237
100,00	2,50	6,01	175123	115,00	7,00	18,64	175238
100,00	3,00	7,18	175124	115,00	7,50	19,88	175239
100,00	3,50	8,33	175125	115,00	8,00	21,11	175240
100,00	4,00	9,47	175126	115,00	10,00	25,90	175241
100,00	4,50	10,60	175127	120,00	2,00	5,82	175256
100,00	5,00	11,71	175128	120,00	2,50	7,24	175257
100,00	5,50	12,82	175129	120,00	3,00	8,66	175258
100,00	6,00	13,91	175130	120,00	3,50	10,06	175259
100,00	7,00	16,06	175131	120,00	4,00	11,44	175260
100,00	7,50	17,11	175132	120,00	4,50	12,82	175261
100,00	8,00	18,15	175133	120,00	5,00	14,18	175262

Sömlösa kalldragna stålrör

SS-EN 10305-1 Stålsort E235+C Fallande längder			
Dimension Dy x T mm		Vikt kg/m	Art.nr
120,00	6,00	16,87	175263
120,00	7,00	19,51	175264
120,00	7,50	20,81	175265
120,00	8,00	22,10	175266
120,00	9,00	24,64	175268
120,00	10,00	27,13	175269

Material med fet stil, leverans från eget lager.

Material med standardtext, leverans från centrallager 7-10 dagar.

Handelsrör - Svetsade stålrör

SS-EN 10255 stålsort S195 Lagerlängd = 6 m									
		Dimension mm		Vikt kg/m	Obelh. "Svarta" ogångade	Blå gångade	Galv ogångade	Galv gångade m. muff	Obelh. "Röda" ogångade
Tum	Ansl.	Dy	x T		Art.nr	Art.nr	Art.nr	Art.nr	Art.nr
3/8	10	17,2	2,3	0,84	99714	96362			
1/2	15	21,3	2,6	1,21	15408	39042			
1/2	15	21,3	2,6	1,22				22064	
1/2	15	21,3	3,2	1,44					41069
3/4	20	26,9	2,6	1,56	27088	48174			
3/4	20	26,9	2,6	1,57			20671		
3/4	20	26,9	2,6	1,57				27127	
3/4	20	26,9	3,2	1,87					49639
1	25	33,7	3,2	2,41	45343	57698			
1	25	33,7	3,2	2,43			22038		
1	25	33,7	3,2	2,43				32288	
1	25	33,7	4,0	2,93					54080
1 1/4	32	42,4	3,2	3,10	58003	67614			
1 1/4	32	42,4	3,2	3,13			25698	37547	
1 1/4	32	42,4	4,0	3,79					63274
1 1/2	40	48,3	3,2	3,56	77728	72719			
1 1/2	40	48,3	3,2	3,60			46724		
1 1/2	40	48,3	3,2	3,60				42904	
1 1/2	40	48,3	4,0	4,37					68027
2	50	60,3	3,6	5,03	91368	94119			
2	50	60,3	3,6	5,10			61844		
2	50	60,3	3,6	5,10				48359	
2	50	60,3	4,5	6,19					72884
2 1/2	65	76,1	3,6	6,42	20504				
2 1/2	65	76,1	3,6	6,54				59563	
2 1/2	65	76,1	4,5	7,93					82910
3	80	88,9	4,0	8,36	26845				
3	80	88,9	4,0	8,53				71159	
3	80	88,9	5,0	10,30					88079
4	100	114,3	4,5	12,50				77104	

Handelstuber - Svetsade stålrör

SS-EN 10217-1 stålsort P235TR1 (DIN 2458)				
Lagerlängd = 6 m				
Dimension Dy x T mm		Ansl.	Vikt kg/m	Art.nr
26,9	2,3	20	1,41	64881
33,7	2,6	25	2,01	40782
38,0	2,6		2,29	96190
42,4	2,6	32	2,57	53331
48,3	2,6	40	2,95	17775
51,0	2,6		3,12	38402
57,0	2,9		3,90	29751
60,3	2,9	50	4,14	81754
63,5	2,9		4,36	47003
70,0	2,9		4,83	42119
76,1	2,9	65	5,28	54879
82,5	3,2		6,31	55708
88,9	3,2	80	6,81	74754
101,6	3,6		8,76	31278
108,0	2,9		7,52	32560
108,0	3,6		9,33	88494
114,3	3,6	100	9,90	30529
121,0	4,0		11,5	37175
127,0	2,9		8,85	56424
127,0	4,0		12,2	49281
133,0	4,0		12,8	12627
139,7	4,0	125	13,5	36583
152,4	2,9		10,67	80872
152,4	4,5		16,4	55490
159,0	4,5		17,1	61803
168,3	4,5	150	18,1	74442
193,7	5,6		26,0	63318
219,1	6,3	200	33,2	80973
273,0	6,3	250	41,6	95037
323,9	7,1	300	55,6	13223

Konstruktionsrör sömlösa – Sömlösa varmvalsade stålrör

SS-EN 10210 stålsort S355J2H opt. 1.2 + 1.7 (DIN 17121 DIN 1629)					SS-EN 10210 stålsort S355J2H opt. 1.2 + 1.7 (DIN 17121 DIN 1629)				
Dimension Dy x T mm = D1 mm			Vikt kg/m	Art.nr	Dimension Dy x T mm = D1 mm			Vikt kg/m	Art.nr
13,5	1,8	9,9*	0,519	35414	30,0	3,6	22,8	2,340	55542
13,5	2,0	9,5*	0,567	77365	30,0	4,0	22,0	2,560	61037
13,5	2,6	8,3*	0,699	11718	30,0	4,5	21,0	2,830	66642
13,5	2,9	7,7*	0,758	18441	30,0	5,0	20,0	3,080	53730
13,5	3,2	7,1*	0,813	25418	30,0	5,6	18,8	3,370	72357
13,5	3,6	6,3*	0,879	47873	30,0	6,3	17,4	3,680	78182
16,0	1,8	12,4*	0,630	67469	30,0	7,1	15,8	4,010	84117
16,0	2,0	12,0*	0,691	55866	30,0	8,0	14,0	4,340	96317
16,0	2,3	11,4*	0,777	72614	31,8	2,6	26,6	1,870	34803
16,0	2,6	10,8*	0,859	81369	31,8	2,9	26,0	2,070	12583
16,0	2,9	10,2*	0,937	90378	31,8	3,2	25,4	2,260	18958
16,0	3,2	9,6*	1,010	99641	31,8	3,6	24,6	2,500	25443
16,0	3,6	8,8*	1,100	28930	31,8	4,0	23,8	2,740	32038
16,0	4,0	8,0*	1,180	38955	31,8	4,5	22,8	3,030	38743
17,2	1,8	13,6*	0,684	10307	31,8	5,0	21,8	3,300	88423
17,2	2,0	13,2*	0,750	49234	31,8	5,6	20,6	3,620	69376
17,2	2,3	12,6*	0,845	59767	31,8	6,3	19,2	3,960	89720
17,2	2,6	12,0*	0,936	70554	31,8	7,1	17,6	4,320	52483
17,2	2,9	11,4*	1,020	81595	31,8	8,0	15,8	4,700	37546
17,2	3,2	10,8*	1,100	92890	33,7	2,6	28,5	1,990	55464
17,2	3,6	10,0*	1,210	38300	33,7	2,9	27,9	2,200	66663
17,2	4,0	9,2*	1,300	50611	33,7	3,2	27,3	2,410	73918
17,2	4,5	8,2*	1,410	47375	33,7	3,6	26,5	2,670	75893
20,0	2,0	16,0	0,888	78327	33,7	4,0	25,7	2,930	24763
20,0	2,3	15,4	1,000	16262	33,7	4,5	24,7	3,240	64154
20,0	2,6	14,8	1,120	59482	33,7	5,0	23,7	3,540	14068
20,0	2,9	14,2	1,220	61731	33,7	5,6	22,5	3,880	54503
20,0	3,2	13,6	1,330	64030	33,7	6,3	21,1	4,260	88758
20,0	3,6	12,8	1,460	66379	33,7	7,1	19,5	4,660	96343
20,0	4,0	12,0	1,580	68778	33,7	8,0	17,7	5,070	14039
20,0	4,5	11,0	1,720	71227	33,7	8,8	16,1	5,400	21884
20,0	5,0	10,0	1,850	73726	35,0	2,6	29,8	2,080	62607
21,3	2,0	17,3	0,952	23511	35,0	2,9	29,2	2,300	37784
21,3	2,3	16,7	1,080	76275	35,0	3,2	28,6	2,510	45919
21,3	2,6	16,1	1,200	78874	35,0	3,6	27,8	2,790	54164
21,3	2,9	15,5	1,320	81523	35,0	4,0	27,0	3,060	62519
21,3	3,2	14,9	1,430	84222	35,0	4,5	26,0	3,380	70984
21,3	3,6	14,1	1,570	86971	35,0	5,0	25,0	3,700	95460
21,3	4,0	13,3	1,710	89770	35,0	5,6	23,8	4,060	79559
21,3	4,5	12,3	1,860	92619	35,0	6,3	22,4	4,460	97039
21,3	5,0	11,3	2,010	14516	35,0	7,1	20,8	4,890	15945
25,0	2,3	20,4	1,290	20764	35,0	8,0	19,0	5,330	24960
25,0	2,6	19,8	1,440	23963	35,0	8,8	17,4	5,690	34085
25,0	2,9	19,2	1,580	27212	38,0	2,6	32,8	2,270	77277
25,0	3,2	18,6	1,720	30511	38,0	2,9	32,2	2,510	43320
25,0	3,6	17,8	1,900	33860	38,0	3,2	31,6	2,750	52665
25,0	4,0	17,0	2,070	37259	38,0	3,6	30,8	3,050	62120
25,0	4,5	16,0	2,280	40708	38,0	4,0	30,0	3,350	41465
25,0	5,0	15,0	2,470	44207	38,0	4,5	29,0	3,720	11041
25,0	5,6	13,8	2,680	47756	38,0	5,0	28,0	4,070	84510
25,0	6,3	12,4	2,910	51355	38,0	5,6	26,8	4,470	38078
26,9	2,3	22,3	1,400	21669	38,0	6,3	25,4	4,930	81912
26,9	2,6	21,7	1,560	55004	38,0	7,1	23,8	5,410	37568
26,9	2,9	21,1	1,720	34662	38,0	8,0	22,0	5,920	21986
26,9	3,2	20,5	1,870	39717	38,0	8,8	20,4	6,340	24937
26,9	3,6	19,7	2,070	72320	38,0	10,0	18,0	6,910	28282
26,9	4,0	18,9	2,260	44882	42,4	2,6	37,2	2,550	84804
26,9	4,5	17,9	2,490	42782	42,4	2,9	36,6	2,820	36154
26,9	5,0	16,9	2,700	11904	42,4	3,2	36,0	3,090	45602
26,9	5,6	15,7	2,940	62397	42,4	3,6	35,2	3,440	50917
26,9	6,3	14,3	3,200	71163	42,4	4,0	34,4	3,790	83745
26,9	7,1	12,7	3,470	75909	42,4	4,5	33,4	4,210	56626
30,0	2,6	24,8	1,760	28172	42,4	5,0	32,4	4,610	40445
30,0	2,9	24,2	1,940	19559	42,4	5,6	31,2	5,080	45410
30,0	3,2	23,6	2,110	50157	42,4	6,3	29,8	5,610	11773

Konstruktionsrör sömlösa – Sömlösa varmvalsade stålrör

SS-EN 10210 stålsort S355J2H opt. 1.2 + 1.7 (DIN 17121 DIN 1629)					SS-EN 10210 stålsort S355J2H opt. 1.2 + 1.7 (DIN 17121 DIN 1629)				
Dimension Dy x T mm = DI mm			Vikt kg/m	Art.nr	Dimension Dy x T mm = DI mm			Vikt kg/m	Art.nr
42,4	7,1	28,2	6,180	61604	54,0	12,5	29,0	12,80	94603
42,4	8,0	26,4	6,790	21958	54,0	14,2	25,6	13,90	31967
42,4	8,8	24,8	7,290	86150	57,0	2,9	51,2	3,870	34360
42,4	10,0	22,4	7,990	62729	57,0	3,2	50,6	4,250	22864
42,4	11,0	20,4	8,520	69226	57,0	3,6	49,8	4,740	91101
44,5	2,6	39,3	2,690	92459	57,0	4,0	49,0	5,230	41612
44,5	2,9	38,7	2,980	76117	57,0	4,5	48,0	5,830	60848
44,5	3,2	38,1	3,260	65041	57,0	5,0	47,0	6,410	80572
44,5	3,6	37,3	3,630	83402	57,0	5,6	45,8	7,100	31485
44,5	4,0	36,5	4,000	29049	57,0	6,3	44,4	7,880	96513
44,5	4,5	35,5	4,440	91081	57,0	7,1	42,8	8,740	29166
44,5	5,0	34,5	4,870	83578	57,0	8,0	41,0	9,670	52306
44,5	5,6	33,3	5,370	14204	57,0	8,8	39,4	10,50	75934
44,5	6,3	31,9	5,940	70299	57,0	10,0	37,0	11,60	10051
44,5	7,1	30,3	6,550	40404	57,0	11,0	35,0	12,50	34655
44,5	8,0	28,5	7,200	46647	57,0	12,5	32,0	13,70	59747
44,5	8,8	26,9	7,750	53412	57,0	14,2	28,6	15,00	85327
44,5	10,0	24,5	8,510	68508	57,0	16,0	25,0	16,20	21396
44,5	11,0	22,5	9,100	76839	60,3	2,9	54,5	4,110	47952
44,5	12,5	19,5	9,860	85692	60,3	3,2	53,9	4,510	74996
48,3	2,6	43,1	2,930	10243	60,3	3,6	53,1	5,030	12529
48,3	2,9	42,5	3,250	99154	60,3	4,0	52,3	5,550	40549
48,3	3,2	41,9	3,560	17622	60,3	4,5	51,3	6,190	60622
48,3	3,6	41,1	3,970	95067	60,3	5,0	50,3	6,820	69057
48,3	4,0	40,3	4,370	25384	60,3	5,6	49,1	7,550	98053
48,3	4,5	39,3	4,860	26483	60,3	6,3	47,7	8,390	37538
48,3	5,0	38,3	5,340	36325	60,3	7,1	46,1	9,320	67510
48,3	5,6	37,1	5,900	47788	60,3	8,0	44,3	10,30	38919
48,3	6,3	35,7	6,530	59773	60,3	8,8	42,7	11,20	70355
48,3	7,1	34,1	7,210	72280	60,3	10,0	40,3	12,40	12280
48,3	8,0	32,3	7,950	85309	60,3	11,0	38,3	13,40	44692
48,3	8,8	30,7	8,570	35738	60,3	12,5	35,3	14,70	90821
48,3	10,0	28,3	9,450	45387	60,3	14,2	31,9	16,10	77592
48,3	11,0	26,3	10,10	98860	60,3	16,0	28,3	17,50	61500
48,3	12,5	23,3	11,00	22934	60,3	17,5	25,3	18,50	20981
51,0	2,6	45,8	3,100	18154	63,5	2,9	57,7	4,330	42655
51,0	2,9	45,2	3,440	81926	63,5	3,2	57,1	4,760	32565
51,0	3,2	44,6	3,770	84451	63,5	3,6	56,3	5,320	94015
51,0	3,6	43,8	4,210	37529	63,5	4,0	55,5	5,870	54857
51,0	4,0	43,4	4,640	52646	63,5	4,5	54,5	6,550	89221
51,0	4,5	42,0	5,160	49529	63,5	5,0	53,5	7,210	34074
51,0	5,0	41,0	5,670	68285	63,5	5,6	52,3	8,000	69414
51,0	5,6	39,8	6,270	84446	63,5	6,3	50,9	8,890	15243
51,0	6,3	38,4	6,940	28335	63,5	7,1	49,3	9,880	51559
51,0	7,1	36,8	7,690	46062	63,5	8,0	47,5	10,90	88363
51,0	8,0	35,0	8,480	64311	63,5	8,8	45,9	11,90	35656
51,0	8,8	33,4	9,160	83082	63,5	10,0	43,5	13,20	73436
51,0	10,0	31,0	10,00	12376	63,5	11,0	41,5	14,20	65852
51,0	11,0	29,0	10,90	55092	63,5	12,5	38,5	15,70	38075
51,0	12,5	26,0	11,90	32191	63,5	14,2	35,1	17,30	21705
51,0	14,2	22,6	12,90	60813	63,5	16,0	31,5	18,70	60461
54,0	2,6	48,8	3,300	26193	63,5	17,5	28,5	19,90	10684
54,0	2,9	48,2	3,650	66692	70,0	2,9	64,2	4,800	99705
54,0	3,2	47,6	4,010	72729	70,0	3,2	63,6	5,270	84978
54,0	3,6	46,8	4,470	85277	70,0	3,6	62,8	5,900	49438
54,0	4,0	46,0	4,930	91788	70,0	4,0	62,0	6,510	89658
54,0	4,5	45,0	5,490	98457	70,0	4,5	61,0	7,270	59517
54,0	5,0	44,0	6,040	15285	70,0	5,0	60,0	8,010	40367
54,0	5,6	42,8	6,680	22270	70,0	5,6	58,8	8,890	81563
54,0	6,3	41,4	7,410	29413	70,0	6,3	57,4	9,900	33248
54,0	7,1	39,8	8,210	36714	70,0	7,1	55,8	11,00	28081
54,0	8,0	38,0	9,080	51790	70,0	8,0	54,0	12,20	71229
54,0	8,8	36,4	9,810	59565	70,0	8,8	52,4	13,30	24866
54,0	10,0	34,0	10,90	76831	70,0	10,0	50,0	14,80	68990
54,0	11,0	32,0	11,70	36879	70,0	11,0	48,0	16,00	34442

Konstruktionsrör sömlösa – Sömlösa varmvalsade stålrör

SS-EN 10210 stålsort S355J2H opt. 1.2 + 1.7 (DIN 17121 DIN 1629)					SS-EN 10210 stålsort S355J2H opt. 1.2 + 1.7 (DIN 17121 DIN 1629)				
Dimension Dy x T mm = DI mm			Vikt kg/m	Art.nr	Dimension Dy x T mm = DI mm			Vikt kg/m	Art.nr
70,0	12,5	45,0	17,70	23603	95,0	5,6	83,8	12,30	45734
70,0	14,2	41,6	19,50	68703	95,0	6,3	82,4	13,80	67856
70,0	16,0	38,0	21,30	24292	95,0	7,1	80,8	15,40	38534
70,0	17,5	35,0	22,70	70368	95,0	8,0	79,0	17,20	99093
70,0	20,0	30,0	24,70	99752	95,0	8,8	77,4	18,70	81352
76,1	2,9	70,3	5,240	26933	95,0	10,0	75,0	21,00	57721
76,1	3,2	69,7	5,750	51532	95,0	11,0	73,0	22,80	63997
76,1	3,6	68,9	6,440	73985	95,0	12,5	70,0	25,40	77570
76,1	4,0	68,1	7,110	31526	95,0	14,2	66,6	28,30	47028
76,1	4,5	67,1	7,950	79554	95,0	16,0	63,0	31,20	29255
76,1	5,0	66,1	8,770	38071	95,0	17,5	60,0	33,40	51090
76,1	5,6	64,9	9,740	87075	95,0	20,0	55,0	37,00	73587
76,1	6,3	63,5	10,80	46568	95,0	22,2	50,6	39,90	30445
76,1	7,1	61,9	12,10	96548	95,0	25,0	45,0	43,20	14248
76,1	8,0	60,1	13,40	57017	95,0	28,0	39,0	46,30	73011
76,1	8,8	58,5	14,60	17974	101,6	3,6	94,4	8,700	77115
76,1	10,0	56,1	16,30	69418	101,6	4,0	93,6	9,630	43319
76,1	11,0	54,1	17,70	31351	101,6	4,5	92,6	10,80	30568
76,1	12,5	51,1	19,60	83771	101,6	5,0	91,6	11,90	55051
76,1	14,2	47,7	21,70	46680	101,6	5,6	90,4	13,30	80196
76,1	16,0	44,1	23,70	63961	101,6	6,3	89,0	14,80	16004
76,1	17,5	41,1	25,30	28334	101,6	7,1	87,4	16,50	69604
76,1	20,0	36,1	27,70	83194	101,6	8,0	85,6	18,50	97397
82,5	3,2	76,1	6,260	59629	101,6	8,8	84,0	20,10	35853
82,5	3,6	75,3	7,000	28001	101,6	10,0	81,6	22,60	64970
82,5	4,0	74,5	7,740	94855	101,6	11,0	79,6	24,60	15171
82,5	4,5	73,5	8,660	72096	101,6	12,5	76,6	27,50	94749
82,5	5,0	72,5	9,560	48543	101,6	14,2	73,2	30,60	66294
82,5	5,6	71,3	10,60	49723	101,6	16,0	69,6	33,80	98059
82,5	6,3	69,9	11,80	14380	101,6	17,5	66,6	36,30	40487
82,5	7,1	68,3	13,20	70704	101,6	20,0	61,6	40,20	73576
82,5	8,0	66,5	14,70	37517	101,6	22,2	57,2	43,50	17328
82,5	8,8	64,9	16,00	94817	101,6	25,0	51,6	47,20	86816
82,5	10,0	62,5	17,90	68736	101,6	28,0	45,6	50,80	68953
82,5	11,0	60,5	19,40	79431	101,6	30,0	41,6	53,00	91675
82,5	12,5	57,5	21,60	90614	108,0	3,6	100,8	9,270	86050
82,5	14,2	54,1	23,90	24445	108,0	4,0	100,0	10,30	53506
82,5	16,0	50,5	26,20	27736	108,0	4,5	99,0	11,50	41555
82,5	17,5	47,5	28,10	37092	108,0	5,0	98,0	12,70	29990
82,5	20,0	42,5	30,80	50227	108,0	5,6	96,8	14,10	16015
82,5	22,2	38,1	33,00	63850	108,0	6,3	95,4	15,80	53738
82,5	25,0	32,5	35,50	96134	108,0	7,1	93,8	17,70	92123
88,9	3,2	82,5	6,760	77961	108,0	8,0	92,0	19,70	13209
88,9	3,6	81,7	7,570	74919	108,0	8,8	90,4	21,50	36210
88,9	4,0	80,9	8,380	92560	108,0	10,0	88,0	24,20	59833
88,9	4,5	79,9	9,370	17648	108,0	11,0	86,0	26,30	18811
88,9	5,0	78,9	10,30	33223	108,0	12,5	83,0	29,40	84078
88,9	5,6	77,7	11,50	49286	108,0	14,2	79,6	32,80	44435
88,9	6,3	76,3	12,80	65837	108,0	16,0	76,0	36,30	70546
88,9	7,1	74,7	14,30	82876	108,0	17,5	73,0	39,10	97279
88,9	8,0	72,9	16,00	10404	108,0	20,0	68,0	43,40	34635
88,9	8,8	71,3	17,40	28419	108,0	22,2	63,6	47,00	98017
88,9	10,0	68,9	19,50	46922	108,0	25,0	58,0	51,20	62612
88,9	11,0	66,9	21,10	54090	108,0	28,0	52,0	55,20	91211
88,9	12,5	63,9	23,60	65913	108,0	30,0	48,0	57,70	30433
88,9	14,2	60,5	26,20	85392	108,0	32,0	44,0	60,00	87610
88,9	16,0	56,9	28,80	15360	114,3	3,6	107,1	9,830	60276
88,9	17,5	53,9	30,80	35815	114,3	4,0	106,3	10,90	49842
88,9	20,0	48,9	34,00	56758	114,3	4,5	105,3	12,20	33274
88,9	22,2	44,5	36,50	78189	114,3	5,0	104,3	13,50	90741
88,9	25,0	38,9	39,40	10109	114,3	5,6	103,1	15,00	31829
95,0	3,6	87,8	8,110	48802	114,3	6,3	101,7	16,80	63538
95,0	4,0	87,0	8,980	33647	114,3	7,1	100,1	18,80	95869
95,0	4,5	86,0	10,00	13590	114,3	8,0	98,3	21,00	38823
95,0	5,0	85,0	11,10	64633	114,3	8,8	96,7	22,90	72398

Konstruktionsrör sömlösa – Sömlösa varmvalsade stålrör

SS-EN 10210 stålsort S355J2H opt. 1.2 + 1.7 (DIN 17121 DIN 1629)					SS-EN 10210 stålsort S355J2H opt. 1.2 + 1.7 (DIN 17121 DIN 1629)				
Dimension Dy x T mm = DI mm			Vikt kg/m	Art.nr	Dimension Dy x T mm = DI mm			Vikt kg/m	Art.nr
114,3	10,0	94,3	25,70	16596	133,0	11,0	111,0	33,10	11148
114,3	11,0	92,3	28,00	51415	133,0	12,5	108,0	37,10	19755
114,3	12,5	89,3	31,40	86856	133,0	14,2	104,6	41,60	20329
114,3	14,2	85,9	35,10	32920	133,0	16,0	101,0	46,20	20923
114,3	16,0	82,3	38,80	69605	133,0	17,5	98,0	49,80	21537
114,3	17,5	79,3	41,80	42567	133,0	20,0	93,0	55,70	22171
114,3	20,0	74,3	46,50	82362	133,0	22,2	88,6	60,70	37257
114,3	22,2	69,9	50,40	32780	133,0	25,0	83,0	66,60	22825
114,3	25,0	64,3	55,10	73819	133,0	28,0	77,0	72,50	63768
114,3	28,0	58,3	59,60	25481	133,0	30,0	73,0	76,20	23499
114,3	30,0	54,3	62,40	67764	133,0	32,0	69,0	79,70	24193
114,3	32,0	50,3	64,90	98071	133,0	36,0	61,0	86,10	27997
114,3	36,0	42,3	69,50	27749	133,0	40,0	53,0	91,70	55714
121,0	4,0	113,0	11,50	95113	139,7	4,0	131,7	13,40	23624
121,0	4,5	112,0	12,90	47828	139,7	4,5	130,7	15,00	24907
121,0	5,0	111,0	14,30	64197	139,7	5,0	129,7	16,60	26395
121,0	5,6	109,8	15,90	18347	139,7	5,6	128,5	18,50	27963
121,0	6,3	108,4	17,80	68309	139,7	6,3	127,1	20,70	28777
121,0	7,1	106,8	19,94	71403	139,7	7,1	125,5	23,20	29611
121,0	8,0	105,0	22,30	63118	139,7	8,0	123,7	26,00	30465
121,0	8,8	103,4	24,30	18512	139,7	8,8	122,1	28,40	31339
121,0	10,0	101,0	27,40	64527	139,7	10,0	119,7	32,00	32233
121,0	11,0	99,0	29,80	89192	139,7	11,0	117,7	34,90	33147
121,0	12,5	96,0	33,40	21165	139,7	12,5	114,7	39,20	34081
121,0	14,2	92,6	37,40	68424	139,7	14,2	111,3	43,90	36009
121,0	16,0	89,0	41,40	20478	139,7	16,0	107,7	48,80	37003
121,0	17,5	86,0	44,70	26306	139,7	17,5	104,7	52,70	38017
121,0	20,0	81,0	49,80	29551	139,7	20,0	99,7	59,00	39051
121,0	22,2	76,6	54,10	42165	139,7	22,2	95,3	64,30	40105
121,0	25,0	71,0	59,20	74809	139,7	25,0	89,7	70,70	42273
121,0	28,0	65,0	64,20	86745	139,7	28,0	83,7	77,10	22355
121,0	30,0	61,0	67,30	78428	139,7	30,0	79,7	81,20	44521
121,0	32,0	57,0	70,20	33935	139,7	32,0	75,7	85,00	51278
121,0	36,0	49,0	75,50	19639	139,7	36,0	67,7	92,10	45675
127,0	4,0	119,0	12,10	14305	139,7	40,0	59,7	98,40	80603
127,0	4,5	118,0	13,60	66631	139,7	45,0	49,7	105,00	147080
127,0	5,0	117,0	15,00	83682	146,0	4,5	137,0	15,70	33071
127,0	5,6	115,8	16,80	44052	146,0	5,0	136,0	17,40	20331
127,0	6,3	114,4	18,80	95043	146,0	5,6	134,8	19,40	50460
127,0	7,1	112,8	21,00	56657	146,0	6,3	133,4	21,70	80991
127,0	8,0	111,0	23,50	18893	146,0	7,1	131,8	24,30	21925
127,0	8,8	109,4	25,70	71750	146,0	8,0	130,0	27,20	53260
127,0	10,0	107,0	28,90	35230	146,0	8,8	128,4	29,80	84997
127,0	11,0	105,0	31,50	90730	146,0	10,0	126,0	33,50	17427
127,0	12,5	102,0	35,30	89331	146,0	11,0	124,0	36,60	48043
127,0	14,2	98,6	39,50	54055	146,0	12,5	121,0	41,20	28239
127,0	16,0	95,0	43,80	19401	146,0	14,2	117,6	46,20	49257
127,0	17,5	92,0	47,30	75368	146,0	16,0	114,0	51,30	50491
127,0	20,0	87,0	52,80	41958	146,0	17,5	111,0	55,50	51745
127,0	22,2	82,6	57,40	67003	146,0	20,0	106,0	62,10	53019
127,0	25,0	77,0	62,90	35459	146,0	22,2	101,6	67,80	40659
127,0	28,0	71,0	68,40	94536	146,0	25,0	96,0	74,60	47472
127,0	30,0	67,0	71,80	34558	146,0	28,0	90,0	81,50	54687
127,0	32,0	63,0	75,00	95501	146,0	30,0	86,0	85,80	62304
127,0	36,0	55,0	80,80	25232	146,0	32,0	82,0	90,00	78744
127,0	40,0	47,0	85,80	50135	146,0	36,0	74,0	97,70	87567
133,0	4,0	125,0	12,70	39255	152,4	4,5	143,4	16,40	42646
133,0	4,5	124,0	14,30	12065	152,4	5,0	142,4	18,20	96792
133,0	5,0	123,0	15,80	15489	152,4	5,6	141,2	20,30	16420
133,0	5,6	121,8	17,60	15883	152,4	6,3	139,8	22,70	54313
133,0	6,3	120,4	19,70	16297	152,4	7,1	138,2	25,40	55627
133,0	7,1	118,0	22,00	16731	152,4	8,0	136,4	28,50	56961
133,0	8,0	117,0	24,70	17185	152,4	8,8	134,8	31,20	58315
133,0	8,8	115,4	27,00	18153	152,4	10,0	132,4	35,10	59689
133,0	10,0	113,0	30,30	19201	152,4	11,0	130,4	38,40	61083

Konstruktionsrör sömlösa – Sömlösa varmvalsade stålrör

SS-EN 10210 stålsort S355J2H opt. 1.2 + 1.7 (DIN 17121 DIN 1629)					SS-EN 10210 stålsort S355J2H opt. 1.2 + 1.7 (DIN 17121 DIN 1629)				
Dimension Dy x T mm = D1 mm			Vikt kg/m	Art.nr	Dimension Dy x T mm = D1 mm			Vikt kg/m	Art.nr
152,4	12,5	127,4	43,10	62497	168,3	8,8	150,7	34,60	15512
152,4	14,2	124,0	48,40	63931	168,3	10,0	148,3	39,00	15895
152,4	16,0	120,4	53,80	65385	168,3	11,0	146,3	42,70	62969
152,4	17,5	117,4	58,20	66859	168,3	12,5	143,3	48,00	16298
152,4	20,0	112,4	65,30	68353	168,3	14,2	139,9	54,00	16721
152,4	22,2	108,0	71,30	69867	168,3	16,0	136,3	60,10	17164
152,4	25,0	102,4	78,50	71401	168,3	17,5	133,3	65,10	17627
152,4	28,0	96,4	85,90	26449	168,3	20,0	128,3	73,10	18110
152,4	30,0	92,4	90,60	72955	168,3	22,2	123,9	80,00	18613
152,4	32,0	88,4	95,00	36880	168,3	25,0	118,3	88,30	19136
152,4	36,0	80,4	103,00	74529	168,3	28,0	112,3	96,90	68232
152,4	40,0	72,4	111,00	76123	168,3	30,0	108,3	102,00	19679
152,4	45,0	62,4	119,00	79371	168,3	32,0	104,3	108,00	73917
159,0	4,5	150,0	17,10	82699	168,3	36,0	96,3	117,00	20242
159,0	5,0	149,0	19,00	47713	168,3	40,0	88,3	127,00	20825
159,0	5,6	147,8	21,20	58948	168,3	45,0	78,3	137,00	21428
159,0	6,3	146,4	23,70	84393	168,3	50,0	68,3	146,00	22051
159,0	7,1	144,8	26,60	86107	171,0	5,0	161,0	20,50	72139
159,0	8,0	143,0	29,80	87841	171,0	5,6	159,8	22,80	80024
159,0	8,8	141,4	32,60	89595	171,0	6,3	158,4	25,60	86553
159,0	10,0	139,0	36,70	91369	171,0	7,1	156,8	28,70	93504
159,0	11,0	137,0	40,10	94977	171,0	8,0	155,0	32,20	10878
159,0	12,5	134,0	45,20	96811	171,0	8,8	153,4	35,20	18673
159,0	14,2	130,6	50,70	98665	171,0	10,0	151,0	39,70	26890
159,0	16,0	127,0	56,40	10540	171,0	11,0	149,0	43,40	35529
159,0	17,5	124,0	61,10	14348	171,0	12,5	146,0	48,90	85054
159,0	20,0	119,0	68,60	16282	171,0	14,2	142,6	54,90	96225
159,0	22,2	114,6	74,90	70585	171,0	16,0	139,0	61,20	17819
159,0	25,0	109,0	82,60	18236	171,0	17,5	136,0	66,20	29834
159,0	28,0	103,0	90,50	82624	171,0	20,0	131,0	74,50	55130
159,0	30,0	99,0	95,40	20210	171,0	22,2	126,6	81,50	68411
159,0	32,0	95,0	100,00	95065	171,0	25,0	121,0	90,00	96239
159,0	36,0	87,0	109,00	22204	171,0	28,0	115,0	98,70	20787
159,0	40,0	79,0	117,00	24218	171,0	30,0	111,0	104,00	35756
159,0	45,0	69,0	127,00	17909	171,0	32,0	107,0	110,00	51147
159,0	50,0	59,0	134,00	26252	171,0	36,0	99,0	120,00	66960
165,1	4,5	156,1	17,80	52349	171,0	40,0	91,0	129,00	99852
165,1	5,0	155,1	19,70	31154	171,0	45,0	81,0	140,00	26932
165,1	5,6	153,9	22,00	44801	171,0	50,0	71,0	149,00	44433
165,1	6,3	152,5	24,70	58850	177,8	5,0	167,8	21,30	22694
165,1	7,1	150,9	27,70	73301	177,8	5,6	166,6	23,80	62356
165,1	8,0	149,1	31,00	88154	177,8	6,3	165,2	26,60	23357
165,1	8,8	147,5	33,90	13410	177,8	7,1	163,6	29,90	80701
165,1	10,0	145,1	38,20	29067	177,8	8,0	161,8	33,50	24040
165,1	11,0	143,1	41,80	45126	177,8	8,8	160,2	36,70	24743
165,1	12,5	140,1	47,00	78450	177,8	10,0	157,8	41,40	25466
165,1	14,2	136,7	52,80	30380	177,8	11,0	155,8	45,20	99468
165,1	16,0	133,1	58,80	23383	177,8	12,5	152,8	51,00	26209
165,1	17,5	130,1	63,70	41452	177,8	14,2	149,4	57,30	26972
165,1	20,0	125,1	71,60	32474	177,8	16,0	145,8	63,80	29052
165,1	22,2	120,7	78,20	12782	177,8	17,5	142,8	69,20	30157
165,1	25,0	115,1	86,40	12965	177,8	20,0	137,8	77,80	31300
165,1	28,0	109,1	94,70	59923	177,8	22,2	133,4	85,20	32481
165,1	30,0	105,1	100,00	78796	177,8	25,0	127,8	94,20	34957
165,1	32,0	101,1	105,00	40253	177,8	28,0	121,8	103,00	36252
165,1	36,0	93,1	115,00	42984	177,8	30,0	117,8	109,00	37585
165,1	40,0	85,1	123,00	46137	177,8	32,0	113,8	115,00	28658
165,1	45,0	75,1	133,00	53709	177,8	36,0	105,8	126,00	38956
165,1	50,0	65,1	142,00	58128	177,8	40,0	97,8	136,00	40365
168,3	4,5	159,3	18,20	13391	177,8	45,0	87,8	147,00	68302
168,3	5,0	158,3	20,10	13634	177,8	50,0	77,8	158,00	88757
168,3	5,6	157,1	22,50	13897	177,8	55,0	67,8	167,00	41812
168,3	6,3	155,7	25,20	14180	191,0	5,6	179,8	25,60	82226
168,3	7,1	154,1	28,20	14483	191,0	7,1	176,8	32,20	62655
168,3	8,0	152,3	31,60	14806	191,0	8,0	175,0	36,10	17364

Konstruktionsrör sömlösa – Sömlösa varmvalsade stålrör

SS-EN 10210 stålsort S355J2H opt. 1.2 + 1.7 (DIN 17121 DIN 1629)					SS-EN 10210 stålsort S355J2H opt. 1.2 + 1.7 (DIN 17121 DIN 1629)				
Dimension Dy x T mm = DI mm			Vikt kg/m	Art.nr	Dimension Dy x T mm = DI mm			Vikt kg/m	Art.nr
191,0	8,8	173,4	39,50	40351	216,0	14,2	187,6	70,70	59175
191,0	10,0	171,0	44,60	63760	216,0	16,0	184,0	78,90	29529
191,0	11,0	169,0	48,80	87591	216,0	17,5	181,0	85,70	59453
191,0	12,5	166,0	55,00	21845	216,0	20,0	176,0	96,70	90584
191,0	14,2	162,6	61,90	71617	216,0	22,2	171,6	106,00	62686
191,0	16,0	159,0	69,10	97136	216,0	25,0	166,0	118,00	62342
191,0	17,5	156,0	74,90	33078	216,0	28,0	160,0	130,00	34802
191,0	20,0	151,0	84,30	59441	216,0	30,0	156,0	138,00	65957
191,0	22,2	146,6	92,40	79114	216,0	32,0	152,0	145,00	97963
191,0	25,0	141,0	102,00	17588	216,0	36,0	144,0	160,00	71827
191,0	28,0	135,0	113,00	46483	216,0	40,0	136,0	174,00	46393
191,0	30,0	131,0	119,00	75800	216,0	45,0	126,0	190,00	62666
191,0	32,0	127,0	125,00	15540	216,0	50,0	116,0	205,0	21661
191,0	36,0	119,0	138,00	45701	219,1	6,3	206,5	33,10	75998
191,0	40,0	111,0	149,00	82852	219,1	7,1	204,9	37,10	64302
191,0	45,0	101,0	162,00	88989	219,1	8,0	203,1	41,60	82882
193,7	5,6	182,5	26,00	43297	219,1	8,8	201,5	45,60	41676
193,7	6,3	181,1	29,10	44820	219,1	10,0	199,1	51,60	86381
193,7	7,1	179,5	32,70	48111	219,1	11,0	197,1	56,50	19752
193,7	8,0	177,7	36,60	46381	219,1	12,5	194,1	63,70	89918
193,7	8,8	176,1	40,10	49617	219,1	14,2	190,7	71,80	93493
193,7	10,0	173,7	45,30	51292	219,1	16,0	187,1	80,10	97106
193,7	11,0	171,7	49,60	97934	219,1	17,5	184,1	87,00	10758
193,7	12,5	168,7	55,90	53005	219,1	20,0	179,1	98,20	14447
193,7	14,2	165,3	62,90	54756	219,1	22,2	174,7	108,00	18174
193,7	16,0	161,7	70,10	56545	219,1	25,0	169,1	120,00	29583
193,7	17,5	158,7	76,00	58372	219,1	28,0	163,1	132,00	33462
193,7	20,0	153,7	85,70	60237	219,1	30,0	159,1	140,00	41334
193,7	22,2	149,3	93,90	62140	219,1	32,0	155,1	148,00	45327
193,7	25,0	143,7	104,00	64081	219,1	36,0	147,1	163,00	16309
193,7	28,0	137,7	114,00	58460	219,1	40,0	139,1	177,00	17740
193,7	30,0	133,7	121,00	66060	219,1	45,0	129,1	193,00	19513
193,7	32,0	129,7	128,00	19688	219,1	50,0	119,1	209,00	20180
193,7	36,0	121,7	140,00	68077	219,1	55,0	109,1	223,00	68009
193,7	40,0	113,7	152,00	70132	229,0	6,3	216,4	34,60	23256
193,7	45,0	103,7	165,00	74356	229,0	7,1	214,8	38,90	48191
193,7	50,0	93,7	177,00	76525	229,0	8,0	213,0	43,60	10661
193,7	55,0	83,7	188,00	80977	229,0	8,8	211,4	47,80	21628
203,0	6,3	190,4	30,60	34249	229,0	10,0	209,0	54,00	82948
203,0	7,1	188,8	34,30	87582	229,0	11,0	207,0	59,10	49630
203,0	8,0	187,0	38,50	83260	229,0	12,5	204,0	66,70	22409
203,0	8,8	185,4	42,10	87940	229,0	14,2	200,6	75,10	34024
203,0	10,0	183,0	47,60	90337	229,0	16,0	197,0	84,10	24085
203,0	11,0	181,0	52,10	51618	229,0	17,5	194,0	91,30	24980
203,0	12,5	178,0	58,70	92772	229,0	20,0	189,0	103,00	25913
203,0	14,2	174,6	66,10	97756	229,0	22,2	184,6	113,00	19120
203,0	16,0	171,0	73,80	12893	229,0	25,0	179,0	126,00	26884
203,0	17,5	168,0	80,10	15518	229,0	28,0	173,0	139,00	67373
203,0	20,0	163,0	90,30	18181	229,0	30,0	169,0	147,00	75426
203,0	22,2	158,6	99,00	20882	229,0	32,0	165,0	155,00	94479
203,0	25,0	153,0	110,00	26398	229,0	36,0	157,0	171,00	28940
203,0	28,0	147,0	121,00	16356	229,0	40,0	149,0	186,00	30025
203,0	30,0	143,0	128,00	29213	229,0	45,0	139,0	204,18	38036
203,0	32,0	139,0	135,00	71795	229,0	50,0	129,0	221,00	45748
203,0	36,0	131,0	148,00	32066	229,0	55,0	119,0	236,00	88896
203,0	40,0	123,0	161,00	37886	229,0	60,0	109,0	250,00	21176
203,0	45,0	113,0	175,00	40853	241,0	6,3	228,4	36,50	33855
203,0	50,0	103,0	189,00	43858	241,0	7,1	226,8	41,00	43925
216,0	6,3	203,4	32,60	12785	241,0	8,0	225,0	46,00	90833
216,0	7,1	201,8	36,60	37937	241,0	10,0	221,0	57,00	49622
216,0	8,0	200,0	41,00	94780	241,0	11,0	219,0	62,40	36330
216,0	8,8	198,4	45,00	30574	241,0	12,5	216,0	70,40	31148
216,0	10,0	196,0	50,80	49982	241,0	14,2	212,6	79,40	32309
216,0	11,0	194,0	55,60	89523	241,0	16,0	209,0	88,80	33508
216,0	12,5	191,0	62,70	53101	241,0	17,5	206,0	96,50	62839

Konstruktionsrör sömlösa – Sömlösa varmvalsade stålrör

SS-EN 10210 stålsort S355J2H opt. 1.2 + 1.7 (DIN 17121 DIN 1629)					SS-EN 10210 stålsort S355J2H opt. 1.2 + 1.7 (DIN 17121 DIN 1629)				
Dimension Dy x T mm = DI mm			Vikt kg/m	Art.nr	Dimension Dy x T mm = DI mm			Vikt kg/m	Art.nr
241,0	20,0	201,0	109,00	89818	267,0	17,5	232,0	108,00	91688
241,0	22,2	196,6	120,00	27268	267,0	20,0	227,0	122,00	94873
241,0	25,0	191,0	133,00	34745	267,0	22,2	222,6	134,00	71561
241,0	28,0	185,0	147,00	55187	267,0	25,0	217,0	149,00	98120
241,0	30,0	181,0	156,00	22436	267,0	28,0	211,0	165,00	22059
241,0	36,0	169,0	182,00	36020	267,0	30,0	207,0	175,00	11430
241,0	40,0	161,0	198,00	81564	267,0	32,0	203,0	185,00	14801
241,0	45,0	151,0	218,00	21834	267,0	36,0	195,0	205,00	21729
241,0	50,0	141,0	236,00	37333	267,0	40,0	187,0	224,00	25286
244,5	6,3	231,9	37,00	15128	267,0	45,0	177,0	246,00	28905
244,5	7,1	230,3	41,60	25462	267,0	50,0	167,0	268,00	32586
244,5	8,0	228,5	46,70	57611	267,0	55,0	157,0	288,00	15328
244,5	8,8	226,9	51,20	15833	267,0	60,0	147,0	306,00	36329
244,5	10,0	224,5	57,80	16600	267,0	70,0	127,0	340,00	10962
244,5	11,0	222,5	63,30	90230	267,0	80,0	107,0	369,00	56765
244,5	12,5	219,5	71,50	18320	273,0	6,3	260,4	41,40	44001
244,5	14,2	216,1	80,60	19273	273,0	7,1	258,8	46,60	13327
244,5	16,0	212,5	90,20	20288	273,0	8,0	257,0	52,30	47930
244,5	17,5	209,5	98,00	21365	273,0	8,8	255,4	57,30	51921
244,5	20,0	204,5	111,00	22504	273,0	10,0	253,0	64,90	55974
244,5	22,2	200,1	122,00	25817	273,0	11,0	251,0	71,10	60646
244,5	25,0	194,5	135,00	24968	273,0	12,5	248,0	80,30	60089
244,5	28,0	188,5	149,00	26293	273,0	14,2	244,6	90,60	64266
244,5	30,0	184,5	159,00	29129	273,0	16,0	241,0	101,00	68505
244,5	32,0	180,5	168,00	61726	273,0	17,5	238,0	110,00	72806
244,5	36,0	172,5	185,00	30640	273,0	20,0	233,0	125,00	77169
244,5	40,0	164,5	202,00	32213	273,0	22,2	228,6	137,00	86081
244,5	45,0	154,5	221,00	98105	273,0	25,0	223,0	153,00	90630
244,5	50,0	144,5	240,00	37304	273,0	28,0	217,0	169,00	67559
244,5	55,0	134,5	257,00	82274	273,0	30,0	213,0	180,00	95241
244,5	60,0	124,5	273,00	30064	273,0	32,0	209,0	190,00	27153
244,5	65,0	114,5	288,00	68323	273,0	36,0	201,0	210,00	99914
244,5	70,0	104,5	301,00	46061	273,0	40,0	193,0	230,00	14650
254,0	6,3	241,4	38,50	41008	273,0	45,0	183,0	253,00	13198
254,0	7,1	239,8	43,20	79299	273,0	50,0	173,0	275,00	18691
254,0	8,0	238,0	48,50	12227	273,0	55,0	163,0	296,00	77504
254,0	8,8	236,4	53,20	39080	273,0	60,0	153,0	315,00	24306
254,0	10,0	234,0	60,20	66691	273,0	70,0	133,0	350,00	38614
254,0	11,0	232,0	65,90	34188	273,0	80,0	113,0	381,00	90481
254,0	12,5	229,0	74,40	42953	279,0	7,1	264,8	47,60	55437
254,0	14,2	225,6	84,00	44960	279,0	8,0	263,0	53,50	53107
254,0	16,0	222,0	93,90	47029	279,0	8,8	261,4	58,60	16491
254,0	17,5	219,0	102,00	49160	279,0	10,0	259,0	66,00	70632
254,0	20,0	214,0	115,00	64073	279,0	11,0	257,0	72,70	35532
254,0	22,2	209,6	127,00	51353	279,0	12,5	254,0	82,20	57605
254,0	25,0	204,0	141,00	55925	279,0	14,2	250,0	92,70	24779
254,0	28,0	198,0	156,00	60745	279,0	16,0	247,0	104,00	82710
254,0	30,0	194,0	166,00	63248	279,0	17,5	244,0	112,85	88373
254,0	32,0	190,0	175,00	68277	279,0	20,0	239,0	128,00	35902
254,0	36,0	182,0	194,00	65813	279,0	22,2	234,6	141,00	51400
254,0	40,0	174,0	211,00	71129	279,0	25,0	229,0	157,00	41883
254,0	45,0	164,0	232,00	11195	279,0	28,0	223,0	173,00	20848
254,0	50,0	154,0	252,00	73880	279,0	30,0	219,0	184,00	81053
254,0	55,0	144,0	270,00	76693	279,0	32,0	215,0	195,00	54211
254,0	60,0	134,0	287,00	44870	279,0	36,0	207,0	216,00	60558
254,0	70,0	114,0	318,00	60444	279,0	40,0	199,0	236,00	52017
267,0	6,3	254,4	40,50	44582	279,0	45,0	189,0	260,00	23739
267,0	7,1	252,8	45,50	97151	279,0	50,0	179,0	282,00	67027
267,0	8,0	251,0	51,10	44617	279,0	55,0	169,0	304,00	86218
267,0	8,8	249,4	56,00	82840	279,0	60,0	159,0	324,00	59456
267,0	10,0	247,0	63,40	79568	279,0	70,0	139,0	361,00	33452
267,0	11,0	245,0	69,40	31822	279,0	80,0	119,0	393,00	98205
267,0	12,5	242,0	78,50	82505	292,0	8,0	276,0	56,00	27015
267,0	14,2	238,6	88,50	85504	292,0	8,8	274,4	61,50	94800
267,0	16,0	235,0	99,00	88565	292,0	10,0	272,0	69,50	32706

Konstruktionsrör sömlösa – Sömlösa varmvalsade stålrör

SS-EN 10210 stålsort S355J2H opt. 1.2 + 1.7 (DIN 17121 DIN 1629)					SS-EN 10210 stålsort S355J2H opt. 1.2 + 1.7 (DIN 17121 DIN 1629)				
Dimension Dy x T mm = DI mm			Vikt kg/m	Art.nr	Dimension Dy x T mm = DI mm			Vikt kg/m	Art.nr
292,0	11,0	270,0	76,20	13524	318,0	11,0	296,0	83,30	22448
292,0	12,5	267,0	86,20	85099	318,0	12,5	293,0	94,20	65212
292,0	14,2	263,6	97,30	80393	318,0	14,2	289,6	106,00	15747
292,0	16,0	260,0	109,00	92510	318,0	16,0	286,0	119,00	98921
292,0	17,5	257,0	118,00	73618	318,0	17,5	283,0	130,00	51562
292,0	20,0	252,0	134,00	80331	318,0	20,0	278,0	147,00	34407
292,0	22,2	247,6	148,00	15078	318,0	22,2	273,6	162,00	94904
292,0	25,0	242,0	165,00	87166	318,0	25,0	268,0	181,00	46488
292,0	28,0	236,0	182,00	94123	318,0	28,0	262,0	200,00	48949
292,0	30,0	232,0	194,00	11203	318,0	30,0	258,0	213,00	93695
292,0	32,0	228,0	205,00	28095	318,0	36,0	246,0	250,00	58691
292,0	36,0	220,0	227,00	18404	318,0	40,0	238,0	274,00	71016
292,0	40,0	212,0	249,00	25727	318,0	45,0	228,0	303,00	83463
292,0	45,0	202,0	274,00	33172	318,0	50,0	218,0	330,00	95294
292,0	50,0	192,0	298,00	41562	318,0	55,0	208,0	357,00	52147
292,0	55,0	182,0	321,00	55479	318,0	60,0	198,0	382,00	99701
292,0	60,0	172,0	343,00	69846	318,0	70,0	178,0	428,00	57958
292,0	70,0	152,0	383,00	84663	318,0	80,0	158,0	470,00	96032
298,5	7,1	284,3	51,00	40739	323,9	7,1	309,7	55,50	18724
298,5	8,0	282,5	57,30	25648	323,9	8,0	307,9	62,30	42381
298,5	8,8	280,9	62,90	48428	323,9	8,8	306,3	68,40	55602
298,5	10,0	278,5	71,10	56239	323,9	10,0	303,9	77,40	31537
298,5	11,0	276,5	78,00	90003	323,9	11,0	301,9	84,90	44472
298,5	12,5	273,5	88,20	64172	323,9	12,5	298,9	96,00	57529
298,5	14,2	270,1	99,60	72227	323,9	14,2	295,5	108,00	84009
298,5	16,0	266,5	111,00	80404	323,9	16,0	291,9	121,00	97432
298,5	17,5	263,5	121,00	88703	323,9	17,5	288,9	132,00	79643
298,5	20,0	258,5	137,00	97124	323,9	20,0	283,9	150,00	85580
298,5	22,2	254,1	151,00	22988	323,9	22,2	279,5	165,00	69501
298,5	25,0	248,5	169,00	15668	323,9	25,0	273,9	184,00	91659
298,5	28,0	242,5	187,00	24333	323,9	28,0	267,9	204,00	97880
298,5	30,0	238,5	199,00	33120	323,9	30,0	263,9	217,00	27396
298,5	32,0	234,5	210,00	46674	323,9	32,0	259,9	230,00	99333
298,5	36,0	226,5	233,00	42029	323,9	36,0	251,9	256,00	34185
298,5	40,0	218,5	255,00	51060	323,9	40,0	243,9	280,00	48189
298,5	45,0	208,5	281,00	60213	323,9	45,0	233,9	310,00	55404
298,5	50,0	198,5	306,00	69488	323,9	50,0	223,9	338,00	62761
298,5	55,0	188,5	330,00	88404	323,9	55,0	213,9	365,00	70260
298,5	60,0	178,5	353,00	71062	323,9	60,0	203,9	390,00	77901
298,5	70,0	158,5	394,00	17809	323,9	65,0	193,9	415,00	85684
298,5	80,0	138,5	431,00	96152	323,9	70,0	183,9	438,00	25267
305,0	8,0	289,0	58,60	31945	323,9	80,0	163,9	481,00	59167
305,0	8,8	287,4	64,30	58439	323,9	90,0	143,9	519,00	77134
305,0	10,0	285,0	72,80	85635	330,0	12,5	305,0	97,90	95779
305,0	11,0	283,0	79,80	52134	330,0	14,2	301,6	111,00	45104
305,0	12,5	280,0	90,20	58081	330,0	16,0	298,0	124,00	19176
305,0	14,2	276,6	102,00	21441	330,0	17,5	295,0	135,00	41889
305,0	16,0	273,0	114,00	83555	330,0	20,0	290,0	153,00	65280
305,0	17,5	270,0	124,00	68454	330,0	22,2	285,6	169,00	89349
305,0	20,0	265,0	141,00	78949	330,0	25,0	280,0	188,00	11677
305,0	22,2	260,6	155,00	91992	330,0	30,0	270,0	222,00	19886
305,0	25,0	255,0	173,00	89566	330,0	36,0	258,0	261,00	75625
305,0	28,0	249,0	191,00	21167	330,0	40,0	250,0	286,00	39866
305,0	30,0	245,0	204,00	32150	330,0	45,0	240,0	316,00	68003
305,0	36,0	233,0	239,00	43255	330,0	50,0	230,0	345,00	96818
305,0	40,0	225,0	261,00	54482	330,0	60,0	210,0	399,00	97332
305,0	45,0	215,0	289,00	65831	330,0	70,0	190,0	449,00	17598
305,0	50,0	205,0	314,00	77302	330,0	80,0	170,0	493,00	49655
305,0	55,0	195,0	339,00	88895	343,0	8,0	327,0	66,10	21633
305,0	60,0	185,0	363,00	71127	343,0	8,8	325,4	72,50	58191
305,0	70,0	165,0	406,00	16748	343,0	10,0	323,0	82,10	91824
305,0	80,0	145,0	444,00	10611	343,0	12,5	318,0	102,00	70273
318,0	7,5	303,0	57,40	10138	343,0	14,2	314,6	115,00	28237
318,0	8,8	300,4	67,10	76249	343,0	16,0	311,0	129,00	15089
318,0	10,0	298,0	76,00	25380	343,0	17,5	308,0	140,00	85901

Konstruktionsrör sömlösa – Sömlösa varmvalsade stålrör

SS-EN 10210 stålsort S355J2H opt. 1.2 + 1.7 (DIN 17121 DIN 1629)					SS-EN 10210 stålsort S355J2H opt. 1.2 + 1.7 (DIN 17121 DIN 1629)				
Dimension Dy x T mm = DI mm			Vikt kg/m	Art.nr	Dimension Dy x T mm = DI mm			Vikt kg/m	Art.nr
343,0	20,0	303,0	159,00	36730	394,0	17,5	359,0	162,00	37219
343,0	22,2	298,6	176,00	68290	394,0	20,0	354,0	184,46	63766
343,0	25,0	293,0	196,00	45365	394,0	22,2	349,6	204,00	43901
343,0	28,0	287,0	218,00	15076	394,0	25,0	344,0	228,00	51020
343,0	30,0	283,0	232,00	54142	394,0	28,0	338,0	253,00	40832
343,0	36,0	271,0	273,00	63061	394,0	30,0	334,0	269,00	44591
343,0	40,0	263,0	299,00	72122	394,0	36,0	322,0	318,00	48496
343,0	45,0	253,0	331,00	81325	394,0	40,0	314,0	349,00	52547
343,0	50,0	243,0	361,00	90670	394,0	45,0	304,0	387,00	56744
343,0	55,0	233,0	391,00	10158	394,0	50,0	294,0	424,00	61087
343,0	60,0	223,0	419,00	89828	394,0	55,0	284,0	460,00	76445
343,0	70,0	203,0	471,00	37796	394,0	60,0	274,0	494,00	65576
343,0	80,0	183,0	519,00	76157	394,0	70,0	254,0	559,00	70211
343,0	90,0	163,0	562,00	24913	394,0	80,0	234,0	619,00	74992
355,6	8,0	339,6	68,60	33256	394,0	90,0	214,0	675,00	96785
355,6	8,8	338,0	75,30	64062	394,0	100	194,0	725,00	79919
355,6	10,0	335,6	85,20	19787	406,4	8,8	388,8	86,30	84992
355,6	11,0	333,6	93,50	29558	406,4	10,0	386,4	97,80	90211
355,6	12,5	330,6	106,00	39471	406,4	11,0	384,4	107,00	17973
355,6	14,2	327,2	120,00	49526	406,4	12,5	381,4	121,00	95576
355,6	16,0	323,6	134,00	59723	406,4	14,2	378,0	137,00	22548
355,6	17,5	320,6	146,00	70062	406,4	16,0	374,4	154,00	28497
355,6	20,0	315,6	166,00	80543	406,4	17,5	371,4	168,00	34592
355,6	22,2	311,2	183,00	13606	406,4	20,0	366,4	191,00	53753
355,6	25,0	305,6	204,00	91166	406,4	22,2	362,0	210,00	60432
355,6	28,0	299,6	226,00	44600	406,4	25,0	356,4	235,00	67257
355,6	30,0	295,6	241,00	22839	406,4	28,0	350,4	261,00	81345
355,6	32,0	291,6	255,00	33888	406,4	30,0	346,4	278,00	88608
355,6	36,0	283,6	284,00	45079	406,4	32,0	342,4	295,00	75706
355,6	40,0	275,6	311,00	56412	406,4	36,0	334,4	329,00	96017
355,6	45,0	265,6	345,00	79504	406,4	40,0	326,4	361,00	13573
355,6	50,0	255,6	377,00	91263	406,4	45,0	316,4	401,00	21274
355,6	55,0	245,6	408,00	85719	406,4	50,0	306,4	439,00	29121
355,6	60,0	235,6	437,00	25208	406,4	55,0	296,4	477,00	77641
355,6	70,0	215,6	493,00	37393	406,4	60,0	286,4	513,00	37114
355,6	80,0	195,6	544,00	49720	406,4	65,0	276,4	547,00	79626
355,6	90,0	175,6	590,00	74800	406,4	70,0	266,4	581,00	45253
355,6	100	155,6	630,00	87553	406,4	80,0	246,4	644,00	79269
368,0	10,0	348,0	88,30	10449	406,4	90,0	226,4	702,00	88138
368,0	11,0	346,0	96,80	79140	406,4	100	206,4	756,00	97153
368,0	12,5	343,0	110,00	31442	419,0	10,0	399,0	101,00	16315
368,0	14,2	339,6	124,00	23486	419,0	11,0	397,0	111,00	83746
368,0	16,0	336,0	139,00	36665	419,0	12,5	394,0	125,00	25622
368,0	17,5	333,0	151,00	49986	419,0	14,2	390,6	142,00	85881
368,0	20,0	328,0	172,00	63449	419,0	16,0	387,0	159,00	35075
368,0	22,2	323,6	189,00	27227	419,0	17,5	384,0	173,00	44674
368,0	25,0	318,0	211,00	77054	419,0	20,0	379,0	197,00	74347
368,0	28,0	312,0	235,00	24588	419,0	22,2	374,6	217,00	88066
368,0	30,0	308,0	250,00	90801	419,0	25,0	369,0	243,00	84530
368,0	32,0	304,0	265,00	68859	419,0	28,0	363,0	270,00	90301
368,0	36,0	296,0	295,00	28722	419,0	30,0	359,0	288,00	94859
368,0	40,0	288,0	324,00	57210	419,0	36,0	347,0	340,00	25956
368,0	45,0	278,0	358,00	71667	419,0	40,0	339,0	374,00	47636
368,0	50,0	268,0	392,00	86266	419,0	45,0	329,0	415,00	58695
368,0	55,0	258,0	425,00	11008	419,0	50,0	319,0	455,00	81251
368,0	60,0	248,0	456,00	25891	419,0	55,0	309,0	494,00	97306
368,0	70,0	228,0	514,00	56083	419,0	60,0	299,0	531,00	92748
368,0	80,0	208,0	568,00	71392	419,0	70,0	279,0	602,00	14392
368,0	90,0	188,0	617,00	23525	419,0	80,0	259,0	669,00	50197
368,0	100	168,0	661,00	24038	419,0	90,0	239,0	730,00	62424
394,0	10,0	374,0	94,70	24664	419,0	100	219,0	787,00	87316
394,0	11,0	372,0	104,00	69885	445,0	12,5	420,0	133,00	22667
394,0	12,5	369,0	118,00	22205	445,0	16,0	413,0	169,00	33907
394,0	14,2	365,6	133,00	31697	445,0	17,5	410,0	184,00	36842
394,0	16,0	362,0	149,00	37460	445,0	20,0	405,0	210,00	35750

Konstruktionsrör sömlösa – Sömlösa varmvalsade stålrör

SS-EN 10210 stålsort S355J2H opt. 1.2 + 1.7 (DIN 17121 DIN 1629)					SS-EN 10210 stålsort S355J2H opt. 1.2 + 1.7 (DIN 17121 DIN 1629)				
Dimension Dy x T mm = DI mm			Vikt kg/m	Art.nr	Dimension Dy x T mm = DI mm			Vikt kg/m	Art.nr
445,0	22,2	400,6	231,00	39827	495,0	36,0	423,0	408,00	81789
445,0	25,0	395,0	259,00	75497	495,0	40,0	415,0	449,00	88978
445,0	28,0	389,0	288,00	45947	495,0	45,0	405,0	499,00	97587
445,0	30,0	385,0	307,00	89038	495,0	50,0	395,0	549,00	96313
445,0	36,0	373,0	363,00	12726	495,0	60,0	375,0	644,00	21422
445,0	40,0	365,0	400,00	68934	495,0	70,0	355,0	734,00	53390
445,0	45,0	355,0	444,00	52267	495,0	80,0	335,0	819,00	78899
445,0	50,0	345,0	487,00	83351	495,0	90,0	315,0	899,00	14272
445,0	55,0	335,0	529,00	55502	495,0	100	295,0	974,00	17707
445,0	60,0	325,0	570,00	97914	508,0	11,0	486,0	135,00	15683
445,0	65,0	315,0	609,00	37479	508,0	12,5	483,0	153,00	96635
445,0	70,0	305,0	647,00	52480	508,0	14,2	479,6	173,00	28384
445,0	80,0	285,0	720,00	67627	508,0	16,0	476,0	194,00	24956
445,0	90,0	265,0	788,00	65507	508,0	17,5	473,0	212,00	32067
445,0	100	245,0	851,00	82920	508,0	20,0	468,0	241,00	34335
457,0	10,0	437,0	110,00	98359	508,0	22,2	463,6	266,00	35812
457,0	11,0	435,0	121,00	75962	508,0	25,0	458,0	298,00	14077
457,0	12,5	432,0	137,00	23945	508,0	28,0	452,0	331,00	39619
457,0	14,2	428,6	155,00	79547	508,0	30,0	448,0	354,00	24624
457,0	16,0	425,0	174,00	39676	508,0	36,0	436,0	419,00	35317
457,0	17,5	422,0	190,00	55553	508,0	40,0	428,0	462,00	46156
457,0	20,0	417,0	216,00	71576	508,0	45,0	418,0	514,00	57141
457,0	22,2	412,6	238,00	87745	508,0	50,0	408,0	565,00	68272
457,0	25,0	407,0	266,00	14061	508,0	55,0	398,0	614,00	47419
457,0	28,0	401,0	296,00	83182	508,0	60,0	388,0	663,00	90972
457,0	30,0	397,0	316,00	30522	508,0	65,0	378,0	710,00	12542
457,0	32,0	393,0	335,00	63882	508,0	70,0	368,0	756,00	24257
457,0	36,0	385,0	374,00	80781	508,0	80,0	348,0	844,00	60278
457,0	40,0	377,0	411,00	26817	508,0	90,0	328,0	928,00	51412
457,0	45,0	367,0	457,00	29772	508,0	100	308,0	1006	55467
457,0	50,0	357,0	502,00	32873	521,0	12,5	496,0	157,00	59584
457,0	55,0	347,0	545,00	36120	521,0	14,2	492,6	177,00	63763
457,0	60,0	337,0	587,00	43052	521,0	16,0	489,0	199,00	68004
457,0	65,0	327,0	628,00	50568	521,0	17,5	486,0	217,00	72307
457,0	70,0	317,0	668,00	54545	521,0	20,0	481,0	247,00	76672
457,0	80,0	297,0	744,00	90602	521,0	22,2	476,6	273,00	81099
457,0	90,0	277,0	815,00	16043	521,0	25,0	471,0	306,00	72759
457,0	100	257,0	880,00	67352	521,0	30,0	461,0	363,00	86226
470,0	11,0	448,0	124,00	81028	521,0	36,0	449,0	431,00	16081
470,0	12,5	445,0	141,00	20028	521,0	40,0	441,0	474,00	99839
470,0	14,2	441,6	160,00	36468	521,0	45,0	431,0	528,00	20770
470,0	16,0	438,0	179,00	71913	521,0	50,0	421,0	581,00	23599
470,0	17,5	435,0	195,00	44988	521,0	60,0	401,0	682,00	65752
470,0	20,0	430,0	222,00	49323	521,0	70,0	381,0	779,00	80095
470,0	22,2	425,6	245,00	53708	521,0	80,0	361,0	870,00	34001
470,0	25,0	420,0	274,00	76620	521,0	90,0	341,0	957,00	25525
470,0	28,0	414,0	305,00	58143	521,0	100	321,0	1038	30346
470,0	30,0	410,0	326,00	81473	546,0	12,5	521,0	164,00	40849
470,0	36,0	398,0	385,00	86472	546,0	16,0	514,0	209,00	40186
470,0	40,0	390,0	424,00	91617	546,0	20,0	506,0	259,00	48928
470,0	45,0	380,0	472,00	96908	546,0	25,0	496,0	321,00	60658
470,0	50,0	370,0	518,00	12346	546,0	30,0	486,0	382,00	71290
470,0	60,0	350,0	607,00	29533	546,0	36,0	474,0	453,00	82186
470,0	70,0	330,0	691,00	48034	546,0	40,0	466,0	499,00	64001
470,0	80,0	310,0	769,00	61098	546,0	50,0	446,0	612,00	79220
470,0	90,0	290,0	843,00	67849	546,0	60,0	426,0	719,00	14771
470,0	100	270,0	912,00	71748	546,0	70,0	406,0	822,00	20582
495,0	12,5	470,0	149,00	76383	546,0	80,0	386,0	919,00	51557
495,0	14,2	466,6	168,00	60186	546,0	90,0	366,0	1012	26459
495,0	16,0	463,0	189,00	62691	546,0	100	346,0	1100	32402
495,0	17,5	460,0	206,00	65258	559,0	12,5	534,0	168,00	92289
495,0	20,0	455,0	234,00	70578	559,0	14,2	530,6	191,00	38411
495,0	22,2	450,6	259,00	76146	559,0	16,0	527,0	214,00	14703
495,0	25,0	445,0	290,00	79023	559,0	17,5	524,0	234,00	44486
495,0	30,0	435,0	344,00	74746	559,0	20,0	519,0	266,00	27280

Konstruktionsrör sömlösa – Sömlösa varmvalsade stålrör

SS-EN 10210 stålsort S355J2H opt. 1.2 + 1.7 (DIN 17121 DIN 1629)					SS-EN 10210 stålsort S355J2H opt. 1.2 + 1.7 (DIN 17121 DIN 1629)				
Dimension Dy x T mm = D1 mm			Vikt kg/m	Art.nr	Dimension Dy x T mm = D1 mm			Vikt kg/m	Art.nr
559,0	22,2	514,6	294,00	63107	610,0	36,0	538,0	510,00	35009
559,0	25,0	509,0	329,00	40021	610,0	40,0	530,0	562,00	51850
559,0	30,0	499,0	391,00	52926	610,0	45,0	520,0	627,00	68855
559,0	36,0	487,0	464,00	65995	610,0	50,0	510,0	691,00	86024
559,0	40,0	479,0	512,00	79228	610,0	60,0	490,0	814,00	13358
559,0	45,0	469,0	570,00	92625	610,0	70,0	470,0	932,00	30855
559,0	50,0	459,0	628,00	16187	610,0	80,0	450,0	1046	63089
559,0	55,0	449,0	684,00	82322	610,0	90,0	430,0	1154	65104
559,0	60,0	439,0	738,00	29912	610,0	100	410,0	1258	84330
559,0	70,0	419,0	844,00	57854	622,0	14,2	593,6	213,00	67185
559,0	80,0	399,0	945,00	95462	622,0	16,0	590,0	239,00	69332
559,0	90,0	379,0	1041	12132	622,0	20,0	582,0	297,00	49282
559,0	100	359,0	1132	18867	622,0	25,0	572,0	368,00	76169
572,0	12,5	547,0	172,00	53624	622,0	30,0	562,0	438,00	67927
572,0	16,0	540,0	219,00	39468	622,0	36,0	550,0	520,00	86736
572,0	17,5	537,0	239,00	46467	622,0	40,0	542,0	574,00	34847
572,0	20,0	532,0	272,00	53532	622,0	45,0	532,0	640,00	23036
572,0	25,0	522,0	337,00	10998	622,0	50,0	522,0	705,00	42993
572,0	30,0	512,0	401,00	25707	622,0	60,0	502,0	832,00	63114
572,0	36,0	500,0	476,00	40580	622,0	70,0	482,0	953,00	53373
572,0	40,0	492,0	525,00	55617	622,0	80,0	462,0	1069	91625
572,0	50,0	472,0	644,00	86183	622,0	100	422,0	1287	77303
572,0	60,0	452,0	758,00	44057	660,0	20,0	620,0	316,00	10245
572,0	70,0	432,0	867,00	11713	660,0	25,0	610,0	392,00	16321
572,0	80,0	412,0	971,00	27406	660,0	30,0	600,0	466,00	22661
572,0	90,0	392,0	1070	45280	660,0	36,0	588,0	554,00	29265
572,0	100	372,0	1164	46569	660,0	40,0	580,0	612,00	88023
610,0	12,5	585,0	184,00	59284	660,0	50,0	560,0	752,00	43265
610,0	14,2	581,6	209,00	47924	660,0	60,0	540,0	888,00	46930
610,0	16,0	578,0	234,00	50832	660,0	70,0	520,0	1019	99399
610,0	17,5	575,0	256,00	52385	660,0	80,0	500,0	1144	21432
610,0	20,0	570,0	291,00	75469	660,0	90,0	480,0	1265	50661
610,0	25,0	560,0	361,00	91818	660,0	100	460,0	1381	40710
610,0	30,0	550,0	429,00	18332					

* = Enbart i stålsort S235JRH.

ROSTFRI PLÅT

Rostfri plåt produceras i många utföranden. Det finns kallvalsad och varmvalsad plåt samt varianter av dessa. Här finns en yta för varje ändamål, både vad gäller utseende och vad gäller att möta kraven på enkel rengöring. Av rostfri plåt tillverkas till exempel produkter för moderna kök och storkök, utrustning för pappers- och läkemedelsindustri, fordonsindustri, kemisk industri, sjukhus, livsmedelsproduktion samt dörrar,

hissar, rulltrappor, tak och fasader.

Tibnor har Nordens bredaste program av rostfria standardformat i plåt och band med över 40 rostfria stålsorter. Vi har även ett eget coilslager för produktionsanpassning av rostfritt.

Tillsammans med Tibnor hittar du de bästa helhetslösningarna för materialval, produktionsanpassning och logistik samt utvecklar möjligheter som passar dina behov och önskemål.

Typ

Rostfri plåt	80
Rostfri plåt, kvarto	82
Rostfri tårplåt	82
Rostfri plåt, slipad, borstad, mikrolonslipad	83
Rostfri höghållfast plåt, duplex	83
Rostfri plåt, mönstervalsad AN5	83



Rostfri plåt

T mm	Format mm		Teor. vikt kg/st	EN 1.4301	EN 1.4301 utan mellanläggspapper	EN 1.4404	EN 1.4432/ 1.4436	EN 1.4835
				Art.nr	Art.nr	Art.nr	Art.nr	Art.nr
0,5	2000	1000	8,0	24660		150173		
0,5	2500	1250	12,0	14944		151214		
0,6	2000	1000	9,6	40678				
0,7	2000	1000	11,2	31143		150174		
0,7	2500	1250	17,5	53450		151216		
0,8	2000	1000	12,8	36240		150175		
0,8	2500	1250	20,0	82002				
0,9	2500	1250	22,5	23035				
1,0	2000	1000	16,0	52119		150176	70361 ^U	
1,0	3000	1000	24,0	95303				
1,0	2500	1250	25,0	66056	315563	150177	46095	
1,0	3000	1500	36,0	26658		150178		
1,25	2000	1000	20,0	41564		150179		
1,25	2500	1250	31,3	63195		150180		
1,25	3000	1250	37,5	68880				
1,25	3000	1500	45,0	39379				
1,5	2000	1000	24,0	39591		150194	35641	21902
1,5	2500	1250	37,5	47246	315564	150195	47920	
1,5	3000	1250	45,0	13953		181191	63783	
1,5	3000	1500	54,0	62850	315925	150196		
2,0	2000	1000	32,0	70799	315567	150197	52213	69478
2,0	2500	1250	50,0	86991		150198		
2,0	3000	1250	60,0	36497				
2,0	3000	1500	72,0	95234		150199	14076	28699
2,0	4000	2000	128,0	27135		181202		
2,5	2000	1000	40,0	74663		150200		
2,5	2500	1250	62,5	79281				
2,5	3000	1500	90,0	13576		150201		
2,5	4000	2000	160,0	77900				
3,0	2000	1000	48,0	22015	315568	150212	86431	18452
3,0	2500	1250	75,0	30552		150213		159190
3,0	3000	1500	108,0	39187		150214	74707	23155
3,0	3000	1500	108,0	184306**				
3,0	4000	2000	192,0	47647		180706		
3,0	6000	2000	288,0	151154		151199		
4,0	2000	1000	64,0	99950		176459		73648
4,0	2500	1250	100	73953		181528		
4,0	3000	1500	144,0	17214		150215	93055	66775
4,0	3000	1500	144,0	177532*		303412*		
4,0	4000	2000	256,0	89919		180705	42220	
4,0	6000	2000	384,0	151116			151250*	
5,0	2000	1000	80,0	24575		176460		87016
5,0	2500	1250	125,0	98335		181529		
5,0	3000	1500	180,0	32034		150216		41977
5,0	3000	1500	180,0	177533*		303413*		
5,0	4000	2000	320,0	39246		181531	77358	
5,0	6000	2000	480,0	151117			151200	
6,0	2000	1000	96,0	97360		176461	40928	81361
6,0	2500	1250	150,0	22564		181542		
6,0	3000	1500	216,0	52887		150217	50641 ^U	39207
6,0	3000	1500	6,0	177534*		303414*		
6,0	4000	2000	384,0	48618		181543	87146	
6,0	6000	2000	576,0	151118				
8,0	2000	1000	128,0	15652		181562		41835
8,0	2500	1250	200,0	89342		181544		
8,0	3000	1500	288,0	58218		181563		36487
8,0	4000	2000	512,0	37226		184307	89735	
10,0	2000	1000	160,0	32528		181564	12553 ^U	38197
10,0	2500	1250	250,0	64513		181545		
10,0	3000	1500	360,0	10538		181565		89141
10,0	4000	2000	640,0	83805		181546		
12,0	2000	1000	192,0	41113		181547		
12,0	2500	1250	300,0	185697				

Rostfri plåt

T mm	Format mm		Teor. vikt kg/st	EN 1.4301	EN 1.4301 utan mellanläggspapper	EN 1.4404	EN 1.4432/ 1.4436	EN 1.4835
				Art.nr	Art.nr	Art.nr	Art.nr	Art.nr
12,0	3000	1500	432,0	10685		181548		19467
12,0	4000	2000	768,0	<i>31406</i>				

u= Utgående artikel.

*= yta 2B.

**= yta 1D.

Kursiv stil = Lagerhålles normalt på verkslager, kontakta Tibnor-säljare för pris.

Ytterligare dimensioner offereras på begäran.

Rostfri plåt

T mm	Format mm		Teor. vikt kg/st	EN 1.4016 Blankglödgd och plastad	EN 1.4301 Blankglödgd och plastad
				Art.nr	Art.nr
0,5	2000	1000	8,0		151160
0,5	2500	1250	12,0		
0,6	2000	1000	9,6		96052
0,7	2000	1000	11,2		96613
0,7	2500	1250	17,5	83565	15121
0,8	2000	1000	12,8	94098	45225
0,8	2500	1250	20,0	78377	16017
0,9	2500	1250	22,5		
1,0	2000	1000	16,0	77993	46727
1,0	3000	1000	24,0		
1,0	2500	1250	25,0	42506	59669
1,0	3000	1500	36,0		
1,25	2000	1000	20,0		74505
1,25	2500	1250	31,3	186145	
1,25	3000	1250	37,5		
1,25	3000	1500	45,0		
1,5	2000	1000	24,0	186146	82070
1,5	2500	1250	37,5	186147	43359
1,5	3000	1250	45,0		
1,5	3000	1500	54,0		185182
2,0	2000	1000	32,0	186148	
3,0	2000	1000	48,0		
2,0	2500	1250	50,0	303415	303416

u= Utgående artikel.

*= yta 2B.

**= yta 1D.

Kursiv stil = Lagerhålles normalt på verkslager, kontakta Tibnor-säljare för pris.

Ytterligare dimensioner offereras på begäran.

Rostfri grovplåt (kvarter)

T mm	Format mm		Teor. vikt kg/st	EN 1.4301	EN 1.4432/1.4436	EN 1.4835	EN 1.4404
				Art.nr	Art.nr	Art.nr	Art.nr
15,0	2000	1000	240,0	11399	97175		177109
15,0	2500	1250	375,0		36759		
15,0	3000	1500	540,0	10793	10909	55477	177110
15,0	4000	2000	960,0	16993			177111
15,0	6000	2000	1440,0	152075			184061
20,0	2000	1000	320,0	68575	20612		177112
20,0	2500	1250	494,0		89822		
20,0	3000	1500	720,0	76571	60651	313972	177113
20,0	4000	2000	1280,0	69934	57816		
20,0	6000	2000	1920,0	184059			183150
25,0	2000	1000	400,0	10310	39656		177114
25,0	2500	1250	617,0		27368		
25,0	3000	1500	900,0	34919	33639	313973	177117
25,0	4000	2000	1600,0	22525	29788		
25,0	6000	2000	2400,0	184060			184074
30,0	2000	1000	480,0	10345	22018		177116
30,0	3000	1500	1080,0	69877	37104		177115
30,0	4000	2000	1920,0	46893	75963		
30,0	6000	2000	2880,0	308631			308636
35,0	3000	1500	1260,0		27182		
35,0	4000	2000	2240,0	36521	87127		
35,0	6000	2000	3360	309401			309402
40,0	2000	1000	640,0	48023	24732		
40,0	3000	1500	1440,0	53095	41061		
40,0	4000	2000	2560,0	25178	44166		
40,0	6000	2000	3840,0	308632			184076
50,0	2000	1000	800,0	35769	25768		
50,0	4000	2000	3200,0		53906		
50,0	6000	2000	4800,0	308635			186158

Kursiv= lagerhålls normalt på verkslager, kontakta Tibnor-säljare för pris.
Ytterligare dimensioner offereras på begäran.

Rostfri tårplåt

Format mm			Vikt ca kg/st	EN 1.4307 Art.nr
3000	1000	3,0 + T	76,0	53748
3000	1250	4,0 + T	133,0	70599

Ytterligare dimensioner offereras på begäran.

Rostfri plåt, slipad, borstad, mikrolonslipad

T mm	Format mm		Teor. vikt kg/st	EN 1.4301 slipad DP40 laserplast	EN 1.4301 borstad pe-plast	EN 1.4016 microlonslipad pe-plast	EN 1.4404 borstad pe-plast	EN 1.4404 slipad plåt DP20 pe-plast
				Art.nr	Art.nr	Art.nr	Art.nr	Art.nr
0,7	2000	1000	11,2	146432	136584			
0,7	2500	1250	17,5	146433	127310		178590	
0,8	2000	1000	12,8	146434	87128		186135	
1,0	2000	1000	16,0	124423	82639	34341	186136	
1,0	2500	1250	25,0	126627	88889	36277	178805	317979
1,0	3000	1250	30,0	148156	95243			
1,0	3000	1500	36,0	57049	18149			
1,25	2000	1000	20,0	126628	11702		186141	
1,25	2500	1250	31,3	146435	22567		178806	
1,25	3000	1250	37,5	63298				
1,5	2000	1000	24,0	126629	24930		177547 ^u	318010
1,5	2500	1250	37,5	127311	60452		178807 ^u	318013
1,5	3000	1250	45,0	28393				
1,5	3000	1500	54,0	35474	54609		186137	318016
2,0	2000	1000	32,0	70925	76314		177548 ^u	318014
2,0	2500	1250	50,0	41297	57363		178808 ^u	318015
2,0	3000	1250	60,0	42857				
2,0	3000	1500	72,0	50542	92229		186138	
3,0	2000	1000	48,0	85908	151164		186139	
3,0	2500	1250	75,0	180862	151166		186140	
3,0	3000	1500	108,0	97470	71765			
4,0	2000	1000	64,0	126630				

^u= Utgående artikel.

Kursiv stil = Lagerhålles normalt på verkslager. Kontakta Tibnor-säljare för pris.

Ytterligare dimensioner offereras på begäran.

Rostfri plåt, mönstervalsad ANS

T mm	Format mm		Teor. vikt kg/st	EN 1.4301 mönstervalsad Art.nr
0,5	2000	1000	8,0	10409
0,7	2500	1250	17,5	10277
1,0	2000	1000	16,0	10493
1,0	2500	1250	25,0	11633
1,5	2000	1000	24,0	20485
1,5	2500	1250	37,5	81783

Kursiv stil = Lagerhålles normalt på verkslager. .

Kontakta Tibnor-säljare för pris.

Ytterligare dimensioner offereras på begäran.

Rostfri höghållfast plåt, duplex

T mm	Format mm		Teor. vikt ca kg/st	EN 1.4462	EN 1.4162
				Art.nr	Art.nr
2,0	3000	1500	72,0	148228	191079
2,0	6000	2000	192,0	127280	
3,0	3000	1500	108,0	148229	191080
3,0	4000	2000	192,0		187283
3,0	6000	2000	288,0	127281	
4,0	3000	1500	144,0	148231	191081
4,0	4000	2000	256,0		187284
4,0	6000	2000	384,0	127284	
5,0	3000	1500	180,0	148235	191082
5,0	4000	2000	320,0		185999
5,0	6000	2000	480,0	127287	
6,0	3000	1500	216,0	148239	313974
6,0	4000	2000	384,0		313975
6,0	6000	2000	576,0	127288	
8,0	3000	1500	288,0	148243	318504
10,0	3000	1500	360,0	191078	318505
12,0	3000	1500	432,0	313977	318507

Kursiv stil= Lagerhålles normalt på verkslager. .

Kontakta Tibnor-säljare för pris.

Ytterligare dimensioner offereras på begäran.

ROSTFRI STÅNG

Rostfri stång används till många typer av maskinutrustning inom processindustri, livsmedelsindustri och annan industri. Den har naturligtvis på grund av sina egenskaper även sin givna plats i marin miljö. Tibnors rostfria produkter lagerhålls som rund-, platt-, vinkel-, fyrkant- och sexkantstång.

Tillsammans med Tibnor hittar du de bästa helhetslösningarna för materialval, produktionsanpassning och logistik samt utvecklar möjligheter som passar dina behov och önskemål.

Typ

Rundstång, blankdragen Tol. h 9	86
Rundstång, slipad	87
Rundstång, glödgad och betad alt. maskinbearbetad	88
Plattstång	90
Vinkelstång	90
Fyrkantstång	90
Sexkantstång, dragen	91
Armeringsstång	91

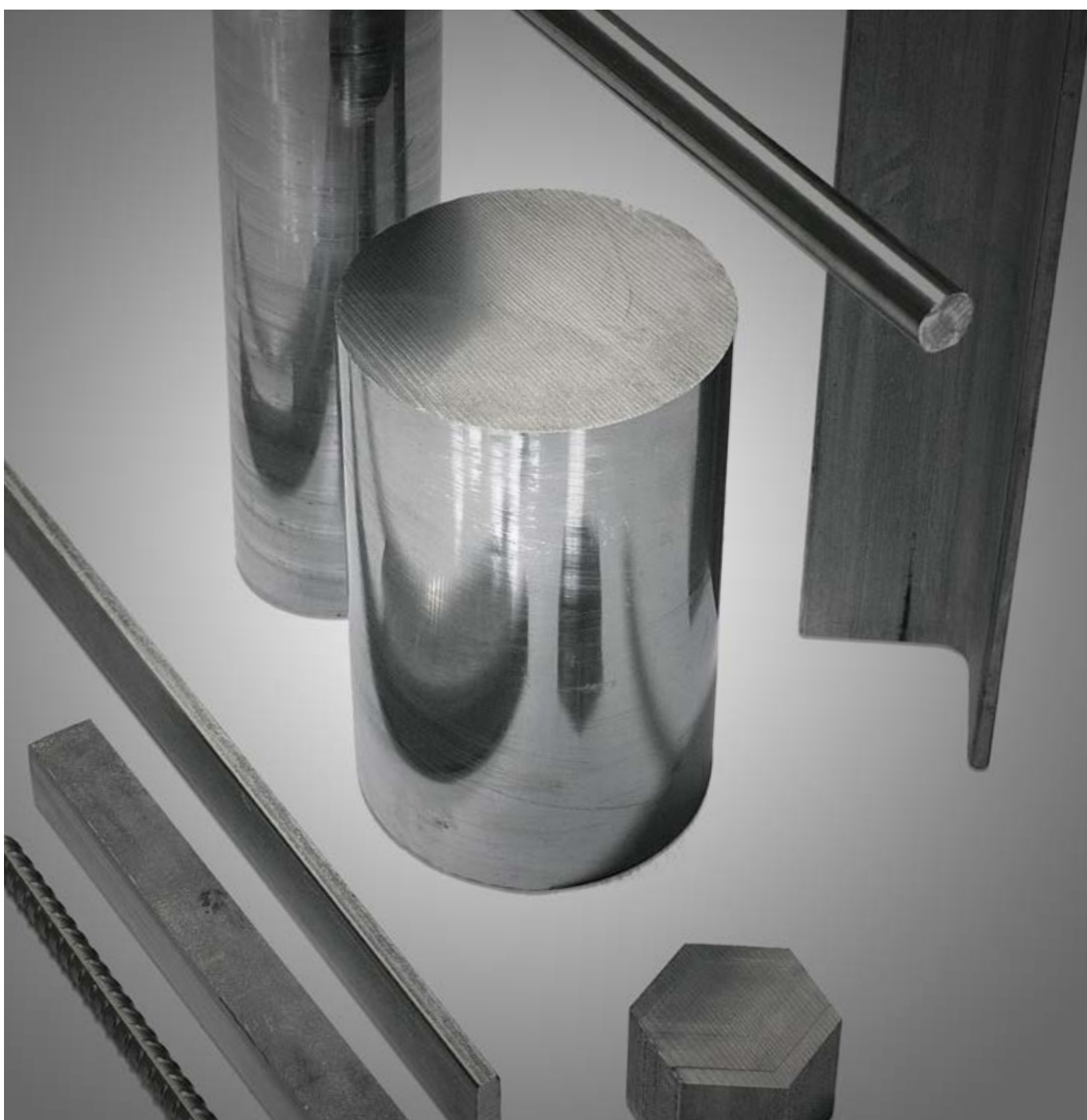

Rundstång, blankdragen Tol. h 9

Dim mm	Vikt ca kg/m	EN 1.4301 (SS 2333)	EN 1.4404 (SS 2348)	EN 1.4305 (SS 2346)
		Längd 3-3,2 m Art.nr	Längd 3-3,2 m Art.nr	Längd 3-3,2 m Art.nr
3	0,06	<i>125163</i>	39786	
4	0,10	29707	51223	
5	0,15	48910	62998	<i>125182</i>
6	0,22	11099	10911	10463
8	0,40	11235	11100	10506
9	0,50	<i>125165</i>	<i>125233</i>	<i>10551</i>
10	0,61	11306	11307	10598
12	0,89	11379	11455	10647
13	1,04	11454	11532	<i>10698</i>
14	1,21	<i>125166</i>	<i>125234</i>	<i>10751</i>
15	1,39	11531	<i>111692</i>	<i>125183</i>
16	1,58	11610	11860	10806
17	1,78	82634		<i>125184</i>
18	2,00	11691	<i>11947</i>	10863
19	2,23	87111	<i>14792</i>	<i>125202</i>
20	2,47	11774	12220	10922
22	2,98	177838	177847	
25	3,88	177839	177849	
28	4,83	<i>177840</i>	<i>177852</i>	

Kursiv stil= Lagerhålles normalt på verkslager. Kontakta Tibnor-säljare för pris.
Ytterligare dimensioner offereras på begäran.

Rundstång, slipad

Dim mm	Vikt ca kg/m	EN 1.4460	EN 1.4418	EN 1.4301/ 1.4307	EN 1.4404	EN 1.4305	EN 1.4305
		Tol. h 9 Längd 4-6 m	Tol. h 9 Längd 5-5,7 m	Tol. h 9 Längd 2,9-3,2 m	Tol. h 9 Längd 2,9-3,2 m	Tol. h 8 Längd 2,9-3,2 m	Tol. h 9 Längd 2,9-3,2 m
		Art.nr	Art.nr	Art.nr	Art.nr	Art.nr	Art.nr
3	0,06			125235	125241	14921	
4	0,10			125236	125252	15205	
5	0,15	125308		125237	12315	15350	
6	0,22	125309		11859	14646	15497	
8	0,40	125310		12035	14783	15646	
10	0,61	125322		12219	14922	15797	
11	0,75					39119	
12	0,89	125323	125271	12411	15206	16105	
13	1,04				125253	23533	
14	1,21			125238	125254	16421	
15	1,39	125324		21398	91272	16582	
16	1,58	62290	125282	12714	15498	16745	
18	2,00			125239	46882	125265	
19	2,23			12867		125266	
20	2,50	11246	125283	12819	15647	17077	
22	3,00	11317		125240	43281		17590
25	3,90	11542	125284	13035	15798		17765
28	4,83				125255		125267
30	5,58	11621	125287	13610	16422		18485
32	6,30	125325	125288				
35	7,60	11785	125289	23318	16746		18857
38	8,90		125290				
40	9,90	11870	125291	13854	17418		19430
45	12,50	11957	125292		125257		125269
50	15,40	12046	125293	13979			10143
55	18,70	125326	125294				
56	19,30		125296				
60	22,20	17455	125297				125270
63	24,50		125298				
65	26,10		125299				
70	31,50	70617	125300				
75	34,70		125301				
80	39,20	81959	125302				
90	49,90	125327	125303				
100	61,70		125304				
110	75,00		125305				
125	96,90		125306				

Kursiv stil = Lagerhålles normalt på verkslager. Kontakta Tibnor-säljare för pris.
Ytterligare dimensioner offereras på begäran.

Rundstång, glödgad & betad alt maskinbearbetad

		EN 1.4021 seghärdad Längd 5-5,7 m	EN 1.4460 Längd 5-5,7 m	EN 1.4418 Längd 5-5,7 m	EN 1.4301/1.4307 Längd 5-5,7 m	EN 1.4404 Längd 5-5,7 m	EN 1.4305 Längd 2,9-3,2 m
Dim mm	Vikt ca kg/m	Art.nr	Art.nr	Art.nr	Art.nr	Art.nr	Art.nr
16	1,58	32442	14633				
19	2,23	11305	125038				
22	2,98	95617	69101		80449	35624	55841
25	3,88	91453			93056	40833	
25,4	4,00		125039	124993			
28	4,83	124815		124994	40248	33125	57488
28,6	5,04		89793				
30	5,55	46241			52897	41412	124866
31	5,93		16590	124995			
32	6,31	11378	125040		65644	73832	59181
35	7,55	63953			78489	58280	124862
36	7,99		10462				
38	8,90	124816				124733	124864
39	9,38		36710				
40	9,86	88298			14474	75540	60920
41	10,40		14770	124996			
45	12,50	25094			27613	84317	62705
46	13,10		64090	124999			
50	15,40	48294			40850	93192	124867
51,2	16,20		18786	125000			
52	16,70						28450
55	18,60	11453			54185	12166	64536
56,2	19,50		20866	1215001			
60	22,20	79499			67618	21237	78577
61,2	23,10		25527	125002			
65	26,00	11530			81149	30406	
66,2	27,00		77572	125003			
70	30,20	124817			32331	39673	66413
71,4	31,40		53378	125005			
75	34,70	124818			46254	49038	68336
76,4	36,00		62543	125004			
80	39,40	84281			60834	58501	
81,4	40,80		74158	125012			
85	44,50	55570			67438	68062	
86,4	46,00		14909	125013			
90	49,90	11609			70058	77721	
91,4	51,50		91330	125014			
95	55,60				38204	58000	
96,4	57,30		15050	125015			
100	61,60	56225			79674	87478	
102	64,10		25824	125016			
105	68,00				124633	124736	
107	70,60		125052	125017			
110	74,60	124819			89557	17287	
112	77,30		15193	125018			
115	81,50				124664	60110	38834
117	84,40		26625	125019			
120	88,70	79237			15485	30614	
122	91,70		14425	125020			
125	96,30				97869	124737	
127	99,40		125072	125021			
130	104,30				59841		
132	107,00		125073	125022			
140	121,00	124820			124665	124738	
143	126,00		124074	125024			
146	132,00			125025			
150	138,70				25948	67117	
153	144,00		67014	125026			
160	157,80	124848			15634	25742	
163	163,70		21560				
165	168,00			125027			
170	178,00				124723	124739	
173	185,00		125075	125028			

Rundstång, glödgad & betad alt maskinbearbetad

		EN 1.4021 seghärdad Längd 5-5,7 m	EN 1.4460 Längd 5-5,7 m	EN 1.4418 Längd 5-5,7 m	EN 1.4301/1.4307 Längd 5-5,7 m	EN 1.4404 Längd 5-5,7 m	EN 1.4305 Längd 2,9-3,2 m
Dim mm	Vikt ca kg/m	Art.nr	Art.nr	Art.nr	Art.nr	Art.nr	Art.nr
180	199,70					15785	
184	208,60		37270	125033			
190	222,80			125034			55533
200	246,50				15938	124740	
204	256,00		125076				
206	262,00			125035			
212	277,00		125079				
220	298,00				124719	124741	
224	309,00		125077				
226	317,00			125036			
244	367,00		125081				
250	385,00				124720	124752	
256	406,00			125037			
280	483,00				124721	124753	
300	555,00				124732	124754	

Kursiv stil = Lagerhålles normalt på verkslager. Kontakta Tibnor-säljare för pris.
Ytterligare dimensioner offereras på begäran.

Rundstång, glödgad & betad alt maskinbearbetad

		EN 1.4539	EN 1.4835	EN 1.4547	EN 1.4057
Dim mm	Vikt ca kg/m	Art.nr	Art.nr	Art.nr	Art.nr
6	0,22		124563		
8	0,40		124564		
10	0,61		124565	124976	
12	0,89		124622	124977	
16	1,58	124954	124718	125115	124868
19	2,20				124869
20	2,47	124666	124756	125516	
22	3,00				124870
25	3,88	124667	124755	125119	124871
28	4,90				124872
30	5,58	124668			124873
32	6,30			125120	124874
35	7,55	124669	124757		124875
38	8,90				124877
40	9,92	124670	124758	125121	124878
45	12,50				124879
50	15,50	124671	124761	125132	124892
55	18,70				124893
60	22,20	124862		125134	124896
65	26,10			125133	124895
70	31,50		124783		124897
75	34,70			125135	124898
80	39,50	124683	124788	125136	124899
90	49,90	124684		125137	124901
100	61,70	124685		125138	124966
105	68,00				124967
110	75,00		124789		124968
120	88,80				124886
125	96,90	124686			124987
130	104,00		124812	125139	
150	139,00	124687	124813		124988
160	158,00			124110	124989

Kursiv stil= Lagerhålles normalt på verkslager. Kontakta Tibnor-säljare för pris.
Ytterligare dimensioner offereras på begäran.

Plattstång

Dim mm		Vikt ca kg/m	EN 1.4301/1.4307 Längd 4-6 m Art.nr	EN 1.4404 Längd 4-6 m Art.nr	Dim mm		Vikt ca kg/m	EN 1.4301/1.4307 Längd 4-6 m Art.nr	EN 1.4404 Längd 4-6 m Art.nr
15	3	0,35	83331	66939	35	10	2,70	80715	15562
20	3	0,47	15762	65451	40	10	3,12	66994	68670
25	3	0,59	28565	75708	50	10	3,90	93382	81279
30	3	0,70	41466	96516	60	10	4,68	43700	93986
40	3	0,94	94671	43239	70	10	5,50	17924	27965
50	3	1,17	56098	90097	80	10	6,24	22395	16792
20	4	0,62	61577	99518	100	10	7,85	26964	29695
25	4	0,78	54465	17068	150	10	11,80	59342	125434
30	4	0,94	80757	27717	25	12*	2,30	87238	40466
40	4	1,20	94050	38464	30	12*	2,80		53065
50	4	1,57	18290	28743	40	12	3,74	31631	65762
20	5	0,79	20875	55893	50	12	4,68	36396	42696
25	5	0,98	30931	49309	60	12	5,62	51279	55795
30	5	1,17	44518	54368	75	12	7,00	93859	68992
40	5	1,56	85025	65595	80	12	7,49	56436	79546
50	5	1,95	91018	60252	100	12	9,36	61691	19172
60	5	2,36	125406	48102	150	12	14,00	10579	98899
15	6*	0,70	26418	76920	25	15*	2,90		95358
20	6	0,90	35875	63695	30	15*	3,51	72495	78557
25	6	1,17	95245	71293	35	15*	4,10	17396	91450
30	6	1,40	99570	82432	40	15*	4,68	78044	14442
35	6	1,60	32059	88343	50	15*	5,85	83691	27531
40	6	1,87	18515	93669	60	15*	7,02	89436	40718
50	6	2,34	23134	15005	100	15*	11,80	41983	52745
60	6	2,81	80774	26438	30	20*	4,70	24311	54003
75	6	3,50	37798	37969	35	20*	5,50	22902	125395
80	6	3,77	125408	64805	40	20*	6,24	95279	80867
100	6	4,70	43635	99864	50	20*	7,80	11221	94446
20	8*	1,30	49570	21484	60	20*	9,40	17260	18124
25	8	1,56	96896	33201	70	20*	11,00	48053	31899
30	8	1,87	92099	49598	80	20*	12,50	23397	45772
35	8	2,20	67963	45016	100	20*	15,70	29632	59743
40	8	2,50	30933	61325	150	20*	23,40	31324	125402
50	8	3,12	43098	73150	50	25*	9,80	52951	79083
60	8	3,74	67722	85073	60	25*	11,78	51741	
80	8	5,02	80181	31431	70	25*	13,74	47980	
100	8	6,24	92738	43746	75	25*	14,60	18473	83890
20	10*	1,60	74290	68940	60	40*	18,80		87743
25	10*	1,98	28147	81049	80	40*	25,00		88795
30	10*	2,34	98090	93256					

*= Valsad plattstång, övriga dimensioner är klipt.

Kursiv stil= Lagerhålles normalt på verkslager. Kontakta Tibnor-säljare för pris.

Ytterligare dimensioner offereras på begäran.

Vinkelstång - Varmvalsad, glödgad och betad Lagerlängder: ca 5-6 m

Dimension mm			Vikt ca kg/m	EN 1.4301 Art.nr	EN 1.4404 Art.nr
20	20	3	0,88	27851	74792
25	25	3	1,12	32666	78923
30	30	3	1,37	37579	83152
30	30	4	1,78	18986	32861
40	40	4	2,42	42590	87479
50	50	5	3,77	47699	91904
60	60	6	5,42	50911	96427
70	70	7	7,38	72595	11049
80	80	8	9,66	34918	48913
100	100	10	14,90	44150	58733

Fyrkantstång - Glödgad och betad Lagerlängder: ca 4-5,2 m

Dimension mm			Vikt ca kg/m	EN 1.4301 Art.nr	EN 1.4404 Art.nr
10	10		0,80	17930	27338
12	12		1,10	84629	37487
15	15		1,80	50422	47734
20	20		3,10	61022	58079
25	25		4,90	94833	68522
30	30		7,11	27417	89702
40	40		12,64	61656	10440
50	50		19,60	66478	21275
75	75		44,20	10697	

Kursiv stil = Lagerhålles normalt på verkslager.
Kontakta Tibnor-säljare för pris.

Sexkantstång, dragen
Lagerlängder: ca 2,9-3,2 m

Dimension mm	Vikt ca kg/m	EN 1.4404 Art.nr	EN 1.4305 Art.nr
10			125469
11		125438	125470
12			
13	1,2	72789	28514
14		125439	125471
17	2,0	16517	59287
19		125440	125493
22		125441	125495
24	3,9	50666	90482
27		125462	125496
30		125464	125497
32		125465	125420
36	8,8	94921	32100
41	11,4	33563	64139
46		125466	125552
50		125467	125554
55	20,6	62626	96600
60		125468	

Kursiv stil= Lagerhålles normalt på verkslager.
 Ta kontakt med oss på Tibnor för pris.

Armeringsstång - Rostfri armering - Lagerlängder: ca 6 m

Profilerad armering	EN 1.4404/4462/4571		Inläggningsfärdigt armeringsstål	
	Lagerlängd ca 6 m	Lagerlängd ca 12 m	Baspris inkl klippning/bockning	
Dimension mm	Art.nr	Art.nr	Art.nr	Art.nr
6	125328			
8	125329	162935	166402	166411 ^u
10	125330	162936	166407 ^u	166432 ^u
12	125331	162937	166408	166433 ^u
16	125332	162938	166409 ^u	166434 ^u
20		162940 ^u	166410 ^u	166435 ^u

Profilerad armering	EN 1.4162 (LDX 2101)		Inläggningsfärdigt armeringsstål	
	Lagerlängd ca 6 m	Lagerlängd ca 12 m	Baspris inkl klippning/bockning	
Dimension mm	Art.nr	Art.nr	Art.nr	Art.nr
6	303288			
8	303289		306824	306828
10	303340		306825	306844
12		303392	306826	306845
16		303383	306827	306846
20		309660	309722	309723
25		315129	315644	315642

Gällande legeringstillägg för rostfritt tillkommer, gäller ej LDX.
 Bruten tonbunt: 300,- kr/post.
 Skrotfällskostnad: Debiteras hel standardlängd.

ROSTFRIA RÖR

Den vanligaste formen av rostfria konstruktionsrör är fyrkantrör. De lämpar sig väl för byggnadskonstruktioner, till exempel inom livsmedelsindustri, storkök och sjukvård. Rostfria konstruktionsrör finns även i runt utförande för användning i till exempel räcken i hård industri- miljö, kontorsbyggnader, flygterminaler och andra offentliga miljöer.

Tibnors svetsade rör lämpar sig för transport av vätskor inom industrin. Till miljöer med särskilt höga krav

finns sömlösa rör som minskar risken för korrosion ytterligare. I Tibnors rostfria rörsortiment finns även de rördelar du behöver för att foga ihop rören och ansluta dem. Mer om detta lagersortiment hittar du på Tibnors hemsida www.tibnor.se

Tillsammans med Tibnor hittar du de bästa helhetslösningarna för materialval, produktionsanpassning och logistik samt utvecklar möjligheter som passar dina behov och önskemål.

Typ

Kvadratiska rör	94
Rektangulära rör	95
Runda konstruktionsrör	96

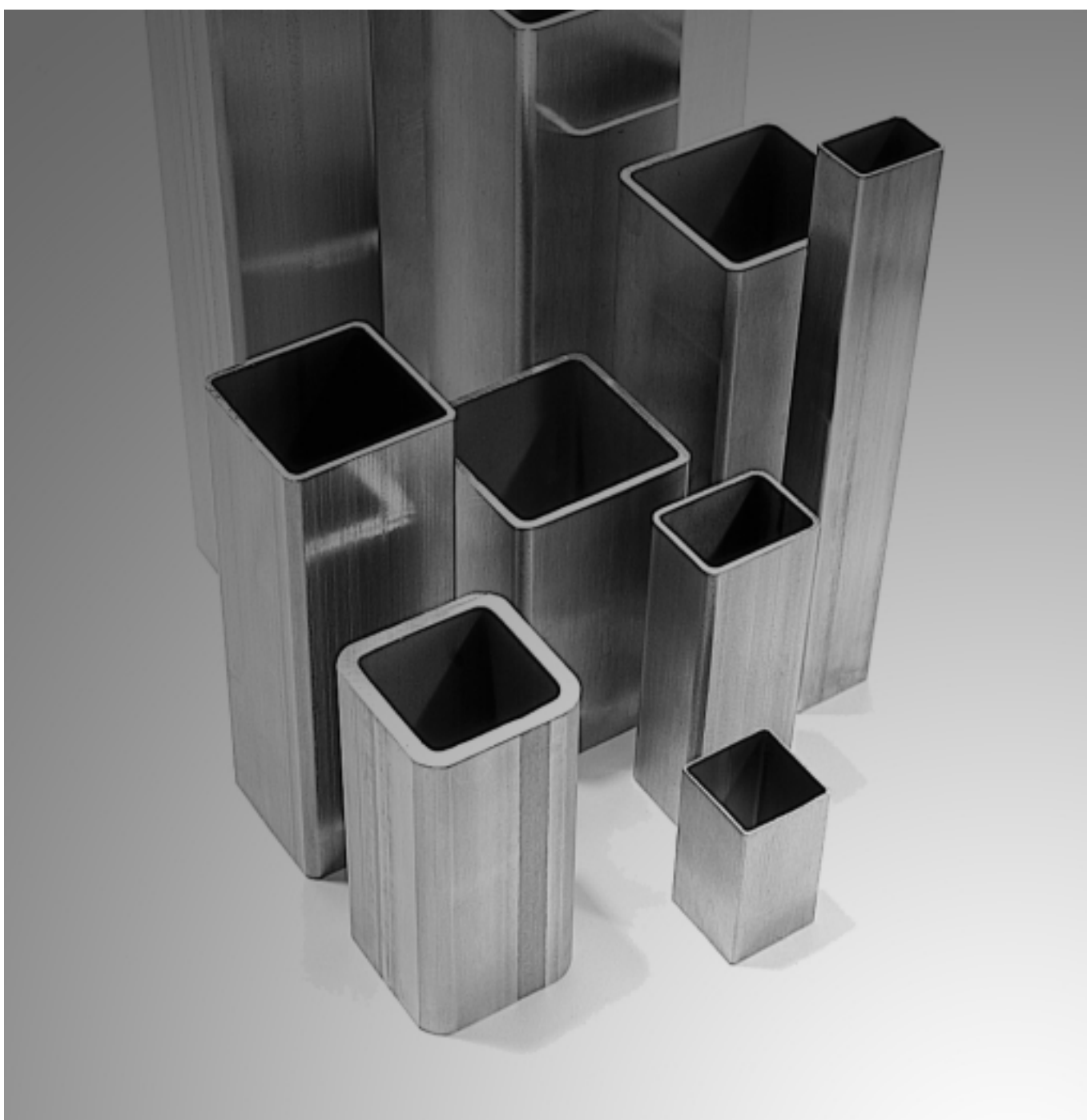

Kvadratiska rör i fabriktionslängder om ca 6 m

Dimension (Yd x gods) mm			Vikt per m ca kg	EN 1.4301 oslipade Art.nr	EN 1.4301 utvändigt slipade smärgel 220 Art.nr	EN 1.4404/ EN 1.4571 utvändigt slipade smärgel 220 Art.nr	EN 1.4404 EN 1.4571 oslipade Art.nr
15	15	1,5	0,66		81745		
20	20	1,2	0,72			62016	
20	20	1,5	0,89	187759	87333		
25	25	1,2	0,93		71181		
25	25	1,5	1,15	148045	80591		
25	25	2,0	1,50	56174	57065		97923
30	30	1,5	1,37	148050	90105		
30	30	2,0	1,84	148062	28731		320004
35	35	1,5	1,62	148064	91779		
35	35	2,0	2,15	148066	148120		
40	40	1,5	1,86	148067	99723		
40	40	2,0	2,45	47657	53821		320005
40	40	3,0	3,76	76742	148121		62671
40	40	4,0	4,81	148068	148122		
50	50	1,5	2,33	148069	68768		
50	50	2,0	3,08	98088	14797	81653	92296
50	50	3,0	4,65	48654	148123		63227
50	50	4,0	5,96	148070	148124		176451
50	50	5,0	7,41	148071	148129		
60	60	2,0	3,71	17906	42697		
60	60	3,0	5,49	85921	66070	320021	320007
60	60	4,0	7,22	114519	148131		320008
60	60	5,0	8,90	114520	148132		
80	80	2,0	4,99	39192	49052		94532
80	80	3,0	7,53	45810	148125	320022	36398
80	80	4,0	9,82	148082	148126		68823
80	80	5,0	12,40	148083	148127		320009
80	80	6,0	14,60	148084	148128		
100	100	2,0	6,40	148085	148137		
100	100	3,0	9,53	56481	148138		11809
100	100	4,0	12,40	24145	148139		302305
100	100	5,0	15,38	91243	148140		304965
100	100	6,0	17,30	148086	148141		320020
120	120	3,0	11,80	148087	148133		
120	120	4,0	15,03	114643	148134		
120	120	5,0	18,66	25829	148135		
120	120	6,0	21,20	148088	148136		
150	150	3,0	14,06	148089	148142		
150	150	4,0	18,62	148090	148143		
150	150	5,0	22,40	50974	148144		
150	150	6,0	27,36	148091	148145		
150	150	8,0	34,30	148102			
150	150	10,0	41,65	148103			
200	200	3,0	18,43	148109			
200	200	4,0	24,60	148110			
200	200	5,0	30,80	148111			
200	200	6,0	36,90	148112			
200	200	8,0	47,25	148113			
200	200	10,0	57,60	148114			
250	250	5,0	38,40	148104			
250	250	6,0	45,70	148105			
250	250	8,0	59,44	148106			
250	250	10,0	73,50	148107			
250	250	12,0	89,60	148108			
300	300	5,0	46,20	148115			
300	300	6,0	55,30	148116			
300	300	8,0	72,08	148117			
300	300	10,0	89,80	148118			
300	300	12,5	109,35	148119			

Kursiv stil = Lagerhålles normalt på verkslager. Kontakta Tibnor-säljare för pris.
Ytterligare dimensioner offereras på begäran.

Rektangulära rör i fabrikationslängder om ca 6 m

Dimension (Yd x gods) mm			Vikt per m ca kg	EN 1.4301 oslipade Art.nr	EN 1.4301 slipade, smärgel 220 Art.nr	EN 1.4401/1.4571 oslipade Art.nr
30	20	1,2	0,93		148157	
30	20	1,5	1,15		63726	
30	20	2,0	1,46		43753	
40	20	1,2	1,11		148158	
40	20	1,5	1,37		76081	
40	20	2,0	1,84	53891	82677	
40	30	1,2	1,30	148189	148159	
40	30	1,5	1,60	148190	66238	
40	30	2,0	2,07	148191	148160	
50	25	1,5	1,76	148192	148161	
50	25	2,0	2,32	148193	148162	
50	30	1,5	1,86	148194	30472	
50	30	2,0	2,45	148195	29428	79459
60	20	1,5	1,86		43033	
60	30	1,5	2,12	148200	148163	
60	30	2,0	2,80	148201	148164	
60	30	3,0	4,13	148203	148165	
60	40	1,5	2,33	148204	148166	
60	40	2,0	3,08	55193	90886	
60	40	3,0	4,65	64520	148167	320002
60	40	4,0	5,96	148196	148168	
80	40	2,0	3,71	57648	21407	
80	40	3,0	5,49	23838	148169	320003
80	40	4,0	7,22	148197	148170	
80	60	2,0	4,38	148198	148171	
80	60	3,0	6,53	38086	148172	
80	60	4,0	8,45	148199	148173	
100	40	2,0	4,38	148205	148174	
100	40	3,0	6,53	22875	148182	
100	40	4,0	8,45	148206	148184	
100	50	2,0	4,68	148207	148181	
100	50	3,0	6,95	99669	148180	24125
100	50	4,0	9,09	114521	148179	176450
100	50	5,0	11,24	12945	148178	
100	60	2,0	4,99	148208	148177	
100	60	3,0	7,53	74840	148176	
100	60	4,0	9,82	67155	148175	
120	80	3,0	9,53	148209	148185	
120	80	4,0	12,40	95100	148186	
120	80	5,0	15,38	114642	148187	
120	80	6,0	17,30	148210	148188	
150	100	3,0	11,66	148211		
150	100	4,0	15,42	148212		302304
150	100	5,0	19,04	148213		
150	100	6,0	22,56	148216		
150	100	8,0	27,90	148217		
150	100	10,0	33,65	148218		
160	80	3,0	11,30	148230		
160	80	4,0	15,03	148232		
160	80	5,0	18,66	148233		
160	80	6,0	21,20	148234		
200	100	3,0	14,06	148236		
200	100	4,0	18,62	148237		
200	100	5,0	22,40	148238		
200	100	6,0	27,36	148240		
200	100	8,0	34,30	148241		
200	100	10,0	41,65	148242		
200	150	3,0	16,06	14824		
200	150	4,0	21,18	148252		
200	150	5,0	26,18	148253		
200	150	6,0	31,07	148254		
250	100	3,0	16,06	148244		
250	100	5,0	26,18	148246		
250	100	6,0	31,07	148248		
250	100	8,0	40,70	148249		
250	100	10,0	49,43	148250		

Rektangulära rör i fabriktionslängder om ca 6 m

Dimension (Yd x gods) mm			Vikt per m ca kg	EN 1.4301 oslipade Art.nr	EN 1.4301 slipade, smärgel 220 Art.nr	EN 1.4401/1.4571 oslipade Art.nr
250	150	3,0	18,43	148305		
250	150	4,0	24,34	148306		
250	150	5,0	30,80	148307		
250	150	6,0	36,90	148308		
250	150	8,0	47,25	148309		
250	150	10,0	57,60	148310		
250	150	12,5	69,83	148311		
300	100	3,0	18,43	148322		
300	100	4,0	24,34	148324		
300	100	5,0	30,80	148325		
300	100	8,0	47,25	148327		
300	100	10,0	57,60	148328		
300	200	5,0	38,20	148329		
300	200	6,0	45,70	148331		
300	200	8,0	59,44	148343		
300	200	10,0	73,50	148344		
300	200	12,5	89,60	148345		
400	200	5,0	46,10	148346		
400	200	6,0	54,77	148347		
400	200	8,0	72,80	148348		
400	200	10,0	89,80	148349		
400	200	12,5	109,35	148350		

Rektangulära rör (Flat tubes)

EN1.4301, slipade, smärgel 220
i fabriktionslängder om ca 6 m

Dimension (Yd x gods) mm			Vikt per m ca kg	Art.nr
40	10	1,5	1,15	148147
40	10	2,0	1,50	148148
50	10	1,5	1,37	148149
50	10	2,0	1,84	148152
60	10	1,5	1,62	148150
60	10	2,0	2,15	148153
80	10	1,5	2,12	148151
80	10	2,0	2,80	148154
100	20	2,0	3,71	148155

Kursiv stil = Lagerhålles normalt på verkslager.
Kontakta Tibnor-säljare för pris.
Ytterligare dimensioner offereras på begäran.

Runda konstruktionsrör

EN 1.4301, utvändigt slipade, smärgel 220
i fabriktionslängder om ca 6 m

Dimension (Yd x gods) mm		Vikt per m ca kg	Art.nr
20	1,0	0,48	137143
20	1,5	0,69	138271
22	1,5	0,77	25691
25	1,5	0,84	43575
25	2,0	1,15	81700
28	1,5	1,00	24049
32	1,5	1,14	66544
32	2,0	1,50	60406
38	1,5	1,37	52673
38	2,0	1,80	35719
40	2,0	1,90	138303
51	1,5	1,86	21490

Kursiv stil = lagerhålles normalt på verkslager.
Ta kontakt med oss på Tibnor för pris.
Ytterligare dimensioner offereras på begäran.

Runda konstruktionsrör

EN 1.4404, utvändigt slipade samt polerade
i fabriktionslängder om ca 6 m

Dimension (Yd x gods) mm		Vikt per m ca kg	Art.nr
25	1,5	0,87	81375

ALUMINIUM

Aluminium är en lättmetall och därmed ett enkelt material att bearbeta. Det rostar inte och är återvinningsbart till hundra procent. Låg vikt i kombination med hållfasthet är egenskaper som gör materialet till ett lämpligt alternativ i större konstruktioner där man vill hålla nere vikten, till exempel i bussar och andra fordon, flygplan och båtar. Materialet används också i burkar, elektronik och där det behövs lätta stabila ramverk.

Tillsammans med Tibnor hittar du de bästa helhetslösningarna för materialval, produktionsanpassning och logistik samt utvecklar möjligheter som passar dina behov och önskemål.

Typ

Plåt olegerad/legerad	98
Band	99
Tjock plåt	100
Anodiserad plåt och anodiseringskvalitet	101
Durkplåt	101
Lackerad plåt/band	101
Rundstång	102
Kvadratstång	103
Plattstång	104

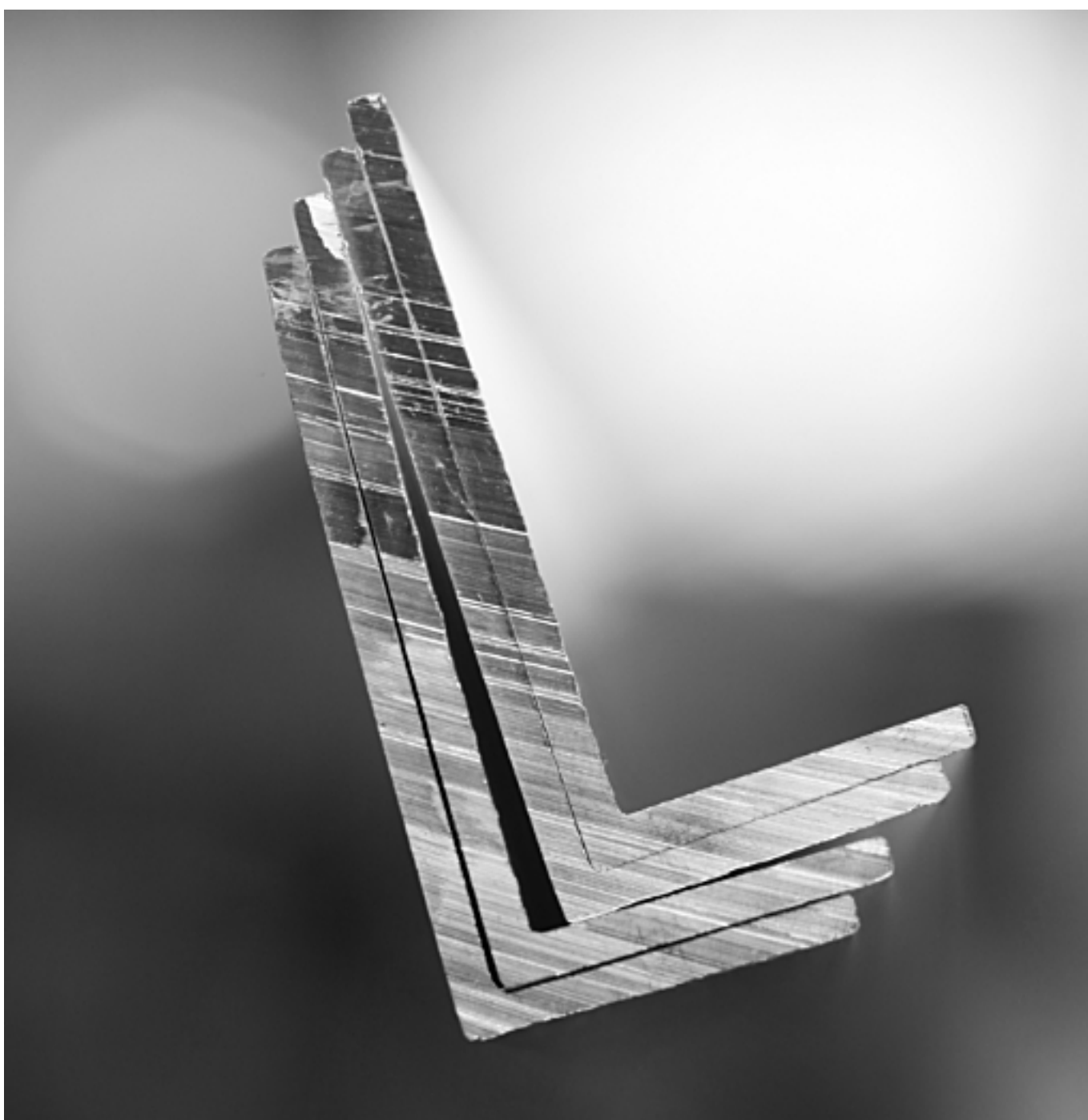

Plåt olegerad/legerad

T mm	Format mm	Vikt ¹⁾ kg/st	EN AW -1050A H14/H24	EN AW-1050A Glödgad	EN AW-1050A Djupdragnings- kvalitet	EN AW-1050A H14/H24 Stucco
			Art.nr	Art.nr	Art.nr	Art.nr
0,30	2000x1000	1,62	12773*			
0,50	2000x1000	2,70	61753			
0,60	2000x1000	3,24	21122 ^u			
0,70	2000x1000	3,78	10342			23007*
0,70	2500x1250	5,91	75533			18274*
0,80	2000x1000	4,32	74018*			
1,00	2000x1000	5,40	11515	307657*	53407	88108*
1,00	2500x1250	8,44	50190			31330*
1,00	3000x1500	12,15	63617			307668*
1,20	2000x1000	6,48	13570*		62506*	
1,20	2500x1250	10,13	12367		43176*	
1,20	3000x1500	14,58	307664*			
1,50	2000x1000	8,10	16507		72487*	76340*
1,50	2500x1250	12,66	14410		67010	307669*
1,50	3000x1500	18,23	68064			
1,50	4000x1500	24,30	306901*			
1,50	4000x2000	32,40	307644*			
2,00	2000x1000	10,80	20326	307645*	83350	
2,00	2500x1250	16,88	17335	307646*		
2,00	3000x1500	24,30	72609			
2,00	3000x2000	32,40	307650*			
2,00	4000x2000	43,20	307649*			
2,00	4000x1500	43,20	307648*			
2,50	2000x1000	13,50	21142*			
2,50	2500x1250	21,09	14914			
2,50	3000x1500	30,38	307652*			
3,00	2000x1000	16,20	25027	307653*		
3,00	2500x1250	25,31	25831			
3,00	3000x1500	36,45	75546			
3,00	4000x1500	48,60	307654*			
4,00	2000x1000	21,60	30610			
4,00	2500x1250	33,75	87530			
4,00	3000x1500	48,60	35934*			
5,00	2000x1000	27,00	37075			
5,00	2500x1250	42,19	31402			
5,00	3000x1500	60,75	19455			
6,00	2000x1000	32,40	17114*			
6,00	2020x1020	33,38				
6,00	2500x1250	40,50	307655*			
6,00	3000x1500	72,90	307656*			

1) Gäller för EN AW-1050A.

För övriga legeringar multiplicera vikterna med följande:

EN AW-5754 0,985, EN AW-6082 1,000, EN AW-2017A 1,037.

* = leveranstid ca 10 dagar.

Plåt olegerad/legerad

T mm	Format mm	Vikt ¹⁾ kg/st	EN AW-5083	EN AW-5754 H22/H32	EN AW-6082 T6	EN AW-2017 T4
			Art.nr	Art.nr	Art.nr	Art.nr
0,30	2000x1000	1,62				
0,50	2000x1000	2,70				
0,70	2000x1000	3,75		139442 ^u		
0,70	2500x1250	5,91				
0,80	2000x1000	4,32				
1,00	2000x1000	5,40	306902*	40728	97037*	
1,00	2500x1250	8,44	307672*	33195		
1,00	3000x1500	12,15	307673*			
1,20	2000x1000	6,48		55707		
1,20	2500x1250	10,13		44344		
1,50	2000x1000	8,10	307674*	71568	42796*	
1,50	2500x1250	12,66	307675*	54411		
1,50	3000x1500	18,23	307676*	70003		
2,00	2000x1000	10,80	307637*	88311	45491	16414
2,00	2500x1250	16,88	307638*	69510		
2,00	3000x1500	24,30	307639*	78732		
2,50	2000x1000	13,50		15265	307735*	
2,50	2500x1250	21,09		18165		
3,00	2000x1000	16,20	307680*	15937	51175	16575
3,00	2500x1250	25,31	307681*	53929		
3,00	3000x1500	36,45	307682*	15790		
4,00	2000x1000	21,60	307685*	28790	57251	
4,00	2500x1250	33,75	307686*	34451		
4,00	3000x1500	48,60	307687*	41697		
4,00	4000x2000	86,40	307688*			
4,00	6000x2000	129,60	307689*			
4,00	8000x2000	172,80	307690*			
5,00	2000x1000	27,00	307691*	34444	67100	16903*
5,00	2500x1250	42,19	307692*	54761		
5,00	3000x1500	60,75	307693*	65577		
5,00	4000x2000	108,00	307695*			
5,00	6000x2000	162,00	307696*			
6,00	2000x1000	32,40		81614	74156	17070*
6,00	2020x1020	33,38				
6,00	2500x1250	40,50	307698*	122208		
6,00	3000x1500	72,90	307699*	56506		
6,00	4000x2000	129,60	307700*			
6,00	6000x2000	194,40	307701*			
7,00	3000x1500	85,05	307703*			
7,00	6000x2000	226,80	307704*			
8,00	2020x1020	48,47	307706*			

¹⁾Gäller för EN AW-6082A.

För övriga legeringar multiplicera vikterna med följande:

EN AW 5754 0,985, En AW 5083 0,985, EN AW 2017A 1,037.

* = leveranstid ca 10 dagar.

u = Utående artikel.

Band

T mm	Format mm	Vikt kg/m ²	EN AW.1050A H14/H24	EN AW-1050A H14/H24 Stucco	EN AW-1050A H14/H24	EN AW-1050A H14/H24 Stucco	EN AW-1050A H14/H24
			100 - 150 kg Art.nr	100 - 150 kg Art.nr	ca 650 kg Art.nr	ca 650 kg Art.nr	ca 1000 kg Art.nr
0,50	1000	1,35	20277*		181190		
0,70	1000	1,89	49581	19543*	20940	47017*	181053
1,00	1000	2,70	80453	53033	61772	69137	181054

* = leveranstid ca 10 dagar.

Tjock plåt

T mm	Format mm	Vikt ¹⁾ kg/st	EN AW-5754 O/H111 Art.nr	EN AW -6082 T651 Art.nr	EN AW-7075 T651 Art.nr	EN AW-5083 Plancast Plus Art.nr	EN AW-2014	EN AW-5083 H111
8	2020x1020	44,50	89233	89444				
8	2520x1270	69,13	28107					
8	3000x1500	97,20						
8	3020x1520	99,15	87083*			187164		
10	2000x1000	56,00					17935 ^u	
10	2020x1020	55,63	27187	11940	16475*			
10	2520x1270	86,41	57700	77035*				
10	3000x1500	121,50						
10	3020x1520	123,94	88623			180323		
12	2020x1020	66,76	29957*	79443				
12	2520x1270	103,69	11894	86651*				
12	3020x1520	147,00				180326		
15	2020x1020	83,45	61700	10625	31392*			
15	2520x1270	129,62	85579	92038	181364*			
15	3000x1500	182,25						
15	3020x1520	185,9				180327		
20	2020x1020	115,38	93853	32248	62000		137092 ^u	
20	2520x1270	172,82	10505	97811				
20	3000x1500	247,88						
20	3020x1520					180328		
25	2020x1020	139,08	70040	76820	77691			
25	2520x1270	216,03		20516				
25	3020x1520	310,00				180329		
30	2020x1020	173,07	82773	99769	93640		137094 ^u	
30	2520x1270	259,23		27447*				
30	3020x1520	372,00				180330		
35	2020x1020	194,71		33161				
40	2020x1020	230,76	95772	56994	19848		137095 ^u	
40	3020x1520	496,00				180331		
50	2020x1020	278,15	19038	81269	36313			
50	3000x1500	607,50				180412		
60	2020x1020	333,78	32569	15987	53036			
70	2020x1020	389,42	60429*	16519	87256			
80	2020x1020	445,05	74758*	38446	115635			
90	2020x1020	500,68		60727	115636			
100	2020x1020	556,31	92225*	83362*	115637			
110	2020x1020	602,87					141940 ^u	
120	2020x1020	667,57		119913	119916*			
130	2020x1020	725,88		119914 ^u				142022 ^u
135	2020x1020	751,02			119917*			
140	2020x1020	767,29						142023 ^u
150	2020x1020	834,46			119918			

1) Gäller för EN AW-6082.

För övriga legeringar multiplicera vikterna med följande:

EN AW-5754 0,985

EN AW-7075 1,037

EN AW-5083 00,985

*= leveranstid ca 10 dagar.

u = Utgående artikel.

Anodiserad plåt och anodiseringskvalitet

T mm	Format mm	Vikt kg/st	EN AW-5005A H14/H24 Anodiserings- kvalitet ¹⁾ Art.nr	EN AW -5005A H14/H24 Natur- anodiserad ²⁾ Art.nr	EN AW-5005A H14/H24 Brunanodiserad ²⁾ Amber 30 Art.nr	EN AW-5005A H14/H24 Brunanodiserad ²⁾ Amber40 Art.nr	EN AW-5005A H14/H24 Högglands- eloxerad ²⁾ Art.nr
0,50	2000x1000	2,69					170891
0,7	2000x1000	3,77	17908				
1,00	2000x1000	5,38	20055	10910			
1,00	2500x1250	8,41	22241	22945	17564	14647	
1,00	3000x1500	12,11		61961			
1,50	2000x1000	8,07	65288	34337			
1,50	2500x1250	12,61	42922	40621	73448		
1,50	3000x1500	18,16		15688			
2,00	2000x1000	10,76	86693	79872			
2,00	2500x1250	16,81	41920	63950			
2,00	3000x1500	24,21		68795			
2,50	2000x1000	13,45	67824				
2,50	2500x1250	21,02					
3,00	2000x1000	16,14	18641	77786			
3,00	2500x1250	25,22		59671			

¹⁾Skyddsfolie en sida.

²⁾Bandanodiserad 15-20 My, skyddsfolie en sida.

Durkplåt

T mm	Format mm	Vikt kg/st	EN AW-5754 H114 5- BAR Art.nr	EN AW-5754 H244 2-BAR Risgryn Art.nr
1,50	2500x1250	13,60		23089
2,00	2000x1000	12,60	91232*	
2,00	2500x1250	19,70	99767	121195
3,00	2000x1000	18,00	18114	
3,00	2500x1250	28,10	81949	
3,00	3000x1250	33,80	79070*	
3,00	3000x1500	40,50	65036	
4,00	2000x1000	23,40	20038	
4,00	4000x1000	46,80	56471	
5,00	2000x1000	28,80	42934	
5,00	2500x1250	45,00	12492	
5,00	3000x1250	54,00	35225*	
5,00	3000x1500	64,80	66222	
5,00	4000x2000	115,20	175001	
7,00	3000x1500	89,10	88633	

Vårthöjd 5-Bar = ca 1,5 mm.

Vårthöjd 2-Bar = ca 0,5 mm.

*= leveranstid ca 10 dagar.

Lackerad plåt/band

T mm	Format mm	Vikt ¹⁾ kg/st	EN AW-3003 H45 Skyltvit/Plåt NCS 0500 Art.nr	EN AW-3105 H44 Gulvit/Plåt NCS 0502Y Art.nr	En AW-3105 H44 Gulvit/Band NCS0502Y Ca 500 kg Art.nr	EN 3003 H46 Grålack
0,70	2000x1250	4,72	54350			
0,90	1250 med vit baksideslack	2,43			38779	
0,90	1250 med klar baksideslack	2,43			10841	
1,00	2500x1250	8,75	80599	13213		
1,50	2000x1000	8,40	174551			
1,50	2000x1250	10,50	45620			
1,50	2500x1250	13,10	11500	13948		
1,50	3000x1500	19,00	60409			
1,80	2000x1000					171039
1,80	2500x1250	15,70	12560			
1,80	3000x1500					171041

Polyesterlack ca 25 My glanstål 80, skyddsfolie 50 My, klar baksideslack.

¹⁾Göller för EN AW-3003.

För EN AW-3105 multiplicera vikterna med 0,993.

Rundstång

Dim mm	Vikt kg/m	EN AW-6082 T6 Pressad	EN AW-7075 T6 Dragen	EN AW-7075 T6 Pressad	AA6026 T9 Dragen aut.kval.	AA6026 T6 Pressad aut.kval	EN AW-2011 T8 Dragen aut.kval
		Art.nr	Art.nr	Art.nr	Art.nr	Art.nr	Art.nr
5	0,05	29545					
6	0,08						
8	0,14	15706					58448
10	0,21	66491					68143
12	0,31	18884*			180338		77936
15	0,48	77870			180366		38372
16	0,54	86742					
18	0,69				180365		
20	0,85	22438			180363		23098
22	1,03	36406*			180368		45330
24	1,22				190031		
25	1,33	51942	180388		180364		79413
28	1,66	69046					12626
30	1,91	82903	180389		180356		36230
32	2,17	51494			180360		
35	2,60	12752			180362		
38	3,06	74782			190034		
40	3,39	34168	62518		180355		81679
42	3,74				180358		
45	4,29	63143	180391		180361		84660
50	5,30	88087	180392		180353		90916
55	6,41	63980			180357		
60	7,63	92601	80929		180354		
65	8,96	92885			180359		63185
70	10,39	23434		180394		180778	
75	11,93	42374				190035	
80	13,57	51679		99598		180780	
85	15,32	28694				190029	
90	17,18	76039				180781	
95	19,14	49079				190030	
100	21,21	11968		28526		180802	
110	25,66	46583				180803	
115	28,05					303585	
120	30,54	70346				180804	
125	33,13			67154			
130	35,84	83648				180805	
140	41,56	92495				180806	
150	47,71	33400				180807	
160	54,29			86855		303586	
165	57,73	57607				180808	
180	68,71	11681				180809	
200	84,82	65378		37032		180810	
210	93,52	46420					
230	112,18	80479					
250	132,54	65742					
280	166,25	25117					
305	197,27	22760					
330	230,93	40476					
350	259,77	58760					
400	339,29	171247					

Längder:

EN AW-6082 ≤75 mm = 6 m.

E AW-6082 80-230 mm = 3 m.

EN AW-6082 ≥250 mm = ≤2,5 m.

AA6026, EN AW-7075, EN AW-2011 = 3 m.

En AW-6082 5-75 mm utan 3.1-certifikat.

*)Gäller för EN AW-6082.

För övriga legeringar multiplicera vikterna med följande:

AA6026 1,007.

EN AW-7075 1,037.

EN AW-2011 1,044.

*) =leveranstid ca 10 dagar.

Kvadratstång

Dimension mm	Vikt kg/m	EN AW-6082	AA6026	AA6026
		T6 Pressad Art.nr	T9 Dragen aut.kval Art.nr	T6 Pressad aut.kval Art.nr
10	0,27	79682*		
12	0,39	43107*		
15	0,61	52307		
20	1,08	48630	185164	
25	1,69	61899	185165	
30	2,44	27581	185166	
35	3,32	63297		
40	4,32	34876	185167	
45	5,49	171404		
50	6,75	42269	185170	
60	9,72	56887	185171	
70	13,23	74581		190013
75	15,19	65602		190016
80	17,28	78982		190017
90	21,87	74415		190018
100	27,00	58083		190019
110	32,67	92335		190020
130	45,63	11443		190021
140	52,92			190447
150	60,75	49950		190022
165	73,51	20648		
200	108,00			190023

Längder:

EN AW-6082 <75 mm = 6 m.

EN AW-6082 > 80 mm = ca 2-3 m.

AA6026 = 3m.

1) Gäller för EN AW-6082. För AA6026 multiplicera vikterna med 1,007.

EN AW-6082 10-75 mm utan 3.1-certifikat.

* = leveranstid ca 10 dagar.

Plattstång

Dimension mm	Vikt kg/m	EN AW-6060/6063 T6	EN AW-6082 T6	EN AW-6060/6063 Naturanodiserad 10 My
		Art.nr	Art.nr	Art.nr
10x2	0,05	307175*		
10x3	0,08	17907*		171133
10x4	0,11	307176*		
10x5	0,14	307177*		
10x6	0,16	306949*		
10x8	0,22	307180*		
12x3	0,10	307181*		
12x4	0,13	307182*		
12x5	0,16	307183*		
12x6	0,19	307184*		
12x8	0,26	307185*		
15x2	0,08	307187*		
15x 3	0,12	55635*		171134
15x4	0,16	307188*		
15x5	0,20	307189*	22043	
15x6	0,24	307190*		
15x8	0,32	307191*		
15x10	0,41	307192*		
17,7x31,7	1,51	307438*		
20x2	0,11	307194*		
20x3	0,16	94931*		171135
20x4	0,22	307195*		
20x5	0,27	307196*	38603	171139
20x6	0,32	307197*		
20x8	0,43	307198'		
20x10	0,54	307199*	90325	
20x12	0,65	307200*		
20x15	0,81	307201'		
24x8	0,52		171233	
25x2	0,14	63978*		
25x3	0,20	45796*		171136
25x4	0,27	307205*	68347	
25x5	0,34	307206*	56731	
25x6	0,41	307207*		
25x8	0,54	307208*		
25x10	0,68	307209*	171234	
25x12	0,81	307210*	171214	
25x15	1,01	307211*	171215	
25x20	1,35	307212*		
30x2	0,16	171236		
30x3	0,24	88228*		171137
30x4	0,32	307217*	53495	171083 ¹⁾
30x5	0,41	307218*	76427	
30x6	0,49	307219*		
30x8	0,65	307220*	28967	
30x10	0,81	307221*	97691	
30x12	0,97	307222*	171244	
30x15	1,22	307223*	35355	
30x20	1,62	307224*	10001	
30x25	2,03	307225*		
35x2	0,19	307226*		
35x3	0,28	307227*		
35x4	0,38	307228*		
35x5	0,47	307229*		
35x6	0,57	307230*		

Plattstång

Dimension mm	Vikt kg/m	EN AW-6060/6063 T6	EN AW-6082 T6	EN AW-6060/6063 Naturanodiserad 10 My
		Art.nr	Art.nr	Art.nr
35x8	0,76	307231*		
35x10	0,95	307232*		
35x12	1,13	307233*		
35x15	1,42	307234*		
35x20	1,89	307235*	171237	
35x25	2,36	307236*		
40x2	0,22	307237*		
40x3	0,32	48251*		171138
40x4	0,43	307239*	65558	171084 ¹⁾
40x5	0,54	307240*	42528	
40x6	0,65	307241*		
40x8	0,86	307242*	31948	
40x10	1,08	307243*	16941	
40x12	1,30	307244*	171238	
40x15	1,62	307245*	83966	
40x20	2,16	307246*	20172	
40x25	2,70	307247*	171213	
40x30	3,24	307248*	115786	
40x35	3,78		307452*	
45x3	0,36	307249*		
45x5	0,61	307250*		
45x6	0,73	307178*		
45x8	0,97	307179*		
45x10	1,22	307260*		
45x15	1,82	307261*		
45x20	2,43		307453*	
50x2	0,27	22560*		171125
50x3	0,41	307266*		
50x4	0,54	307267*		
50x5	0,68	307268*	67712	
50x6	0,81	307269*	11363	
50x8	1,08	307270*	20734	
50x10	1,35	307271*	94464	
50x12	1,62	307272*	86019	
50x15	2,03	307273*	14347	
50x20	2,70	307274*	32785	
50x25	3,38		24273	
50x30	4,05	307276*	171216	
50x35	4,73	307277*		
50x40	5,40	307278*	115787	
60x2	0,32	307282*		
60x3	0,49	307283*		
60x4	0,65	307284*		
60x5	0,81	307285*	76879	171016 ¹⁾
60x6	0,97	307286*	10656	
60x8	1,30	307287*	92435	
60x10	1,62	307288*	28086	
60x12	1,94	307289*	171240	
60x15	2,43	307290*	24684	
60x20	3,24	307291*	62673	
60x25	4,05	307292*	307465*	
60x30	4,86	307293*	81904	
60x35	5,67	307294*		
60x40	6,48	307295*	115788	
60x50	8,10		307469*	

Plattstång

Dimension mm	Vikt kg/m	EN AW-6060/6063 T6	EN AW-6082 T6	EN AW-6060/6063 Naturanodiserad 10 My
		Art.nr	Art.nr	Art.nr
	65x10	1,76	307299*	
70x2	0,38	307300*		
70x3	0,57	307302*		
70x5	0,95	307303*		
70x6	1,13	307304*		
70x8	1,51	307305*		
70x10	1,89	307306*	117842	
70x12	2,27	307307*	171242	
70x15	2,84	307308*	90689	
70x20	3,78	307309*	179700	
70x25	4,73	307310*		
70x30	5,67	307311*	30246	
70x35	6,62	307312*	40113	
70x40	7,56	307313*	130763	
75x6	1,22		44222	
75x10	2,03	307315*		
75x15	3,04	307316*		
75x20	4,05	307317*		
80x3	0,65	307363*		
80x4	0,86	307364*		
80x5	1,08	307365*		
80x6	1,30	307366*		
80x8	1,73	307367*	42204	
80x10	2,16	307368*	92361	
80x12	2,59	307369*	23028	
80x15	3,24	307370*	74915	
80x20	4,32	307371*	74582	
80x25	5,40	307372*	307481*	
80x30	6,48	307373*	307482*	
80x40	8,64	307374*	19873	
80x50	10,80	307375*	307484*	
80x60	12,96		307485*	
85x30	6,89		94129	
90x4	0,97	307377*		
90x5	1,22	307332*		
90x8	1,94	307333*		
90x10	2,43	307334*		
90x15	3,65	307335*		
90x20	4,86	307336*		
100x3	0,81	307337*		
100x4	1,08	307338*		
100x5	1,35	307339*		
100x6	1,62	307380*	34824	
100x8	2,16	307381*		
100x10	2,70	307382*	64628	
100x12	3,24	307383*	50688	
100x15	4,05	307384*	115789	
100x20	5,40	307385*	37154	
100x25	6,75	307386*	307490*	
100x30	8,10	307387	98933	
100x40	10,80	307388*	71746	
100x50	13,50	307389*	97207	
100x60	16,20		307494*	
100x80	16,20	307390*	190419	
110x10	2,97	307378*		

Plattstång

Dimension mm	Vikt kg/m	EN AW-6060/6063 T6	EN AW-6082 T6	EN AW-6060/6063 Naturanodiserad 10 My
		Art.nr	Art.nr	Art.nr
110x30	8,91	307379*		
110x40	11,88	307400*		
110x65	19,31		307497*	
120x5	1,62	307401*		
120x6	1,94	307402*		
120x8	2,59	307403*		
120x10	3,24	307404*	117843	
120x12	3,89	307405*	17965	
120x15	4,86	307406*	47581	
120x20	6,48	307407*	171212	
120x25	8,10	307408*	307499*	
120x30	9,72	307409*	307500*	
120x40	12,96	307410*	307501*	
120x50	16,20		307502*	
120x60	19,44		307503*	
125x40	13,50		34167	
130x8	2,81	307411*		
130x10	3,51	307412*		
130x25	8,78		54206	
140x10	3,78	307413*		
140x20	7,56	307415*		
150x5	2,03	307416*		
150x8	3,24	307417*		
150x10	4,05	307418*	59384	
150x12	4,86	307419*	116995	
150x15	6,08	307420*	77849	
150x20	8,10	307421*	84336	
150x30	12,15	307422*		
150x35	14,18	307423*		
150x40	16,20	307424*	307509*	
150x50	20,25		307510*	
160x10	4,32	307425*		
160x15	6,48	307426*		
160x50	21,60		71947	
176x35	16,63		307511*	
180x10	4,86	307427*		
180x20	9,72		170716	
200x8	4,32	307430*		
200x10	5,40	307431*	137305	
200x15	8,10	307432*	134692	
200x20	10,80	307433*	134841	
220x20	11,88		190421	
220x30	17,82		136549	
250x10	6,75	307435*		
250x20	13,50		190442	
250x25	16,88		190443	
250x30	20,25		190444	
300x10	8,10	307436*		

Längder: obehandlade 6 m, naturanodiserade 5-6 m.

Utän 3.1-certifikat.

1) EN AW-6082 naturanodiserade 10 MY.

*)= leveranstid ca 10 dagar.

KOPPAR

Koppar är ett estetiskt tilltalande material med en klar rödbrun lyster. Det har även en god förmåga att leda värme och el, och är lätt att bearbeta. Materialet är även hundra procent återvinningsbart utan att förlora sina goda egenskaper. Sverige är känt för sin koppar. Under 1600-talet var den en av landets främsta exportvaror. Kopparplåt täcker många tak. Den ärggröna färgen, som i praktiken är ett oxidskikt, är ett välkänt kännetecken.

Koppar används främst för sin elledningsförmåga. Koppartråd och kopparstång är viktiga material i dagens transformatorer och ställverk. Och kopparrör hittar vi vanligtvis i våra vattenledningar.

Tillsammans med Tibnor hittar du de bästa helhetslösningarna för materialval, produktionsanpassning och logistik samt utvecklar möjligheter som passar dina behov och önskemål.

Typ

Plåt	110
Band	110
Plattstång	111
Kvadratstång	111
Rundstång	111
Cuponal kopparklädd aluminiumstång	111

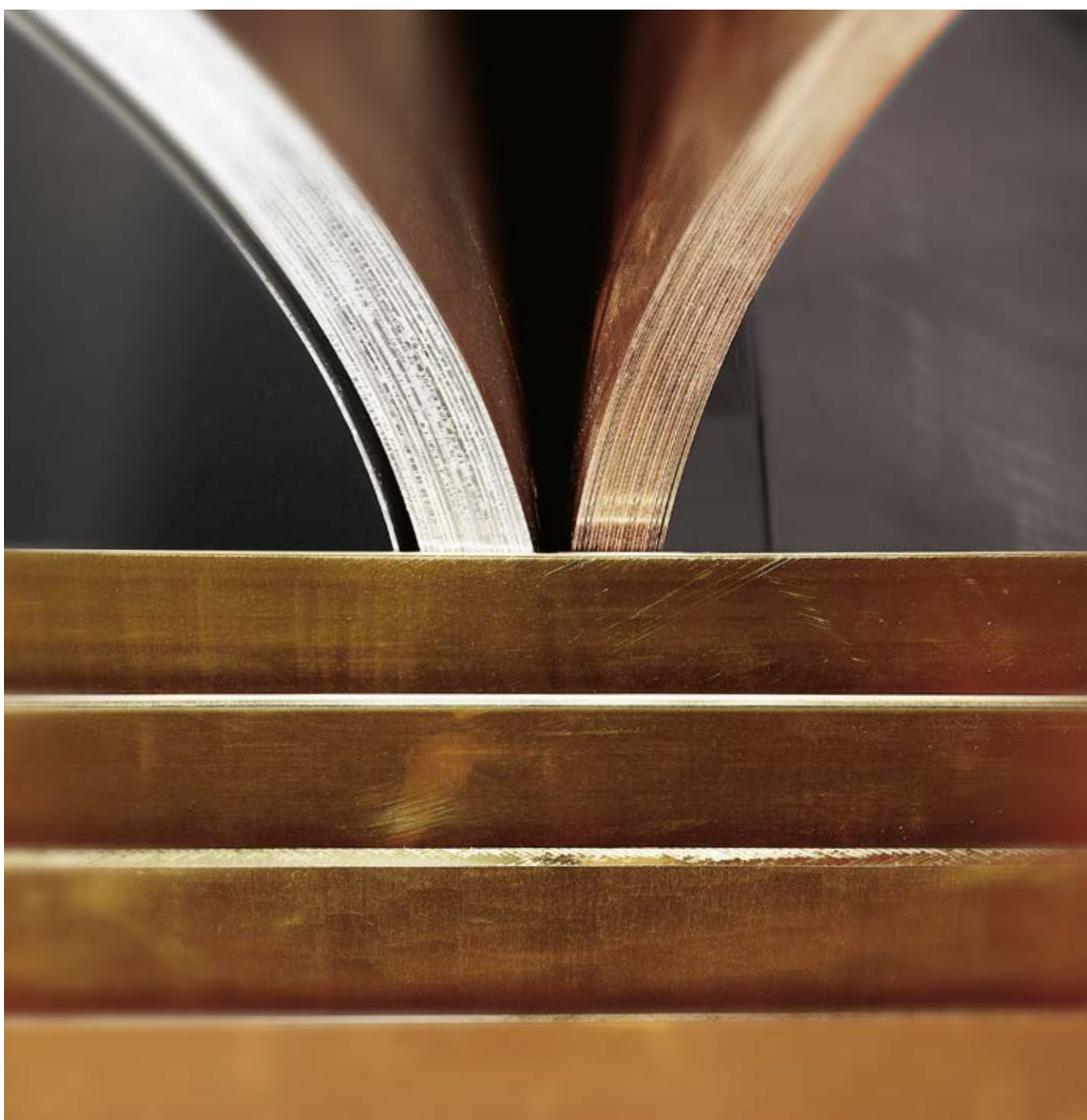

Plåt

T mm	Format mm	Vikt kg/st	EN CW024A	EN CW008A	EN CW024A	EN CW008A	EN CW024A
			Glödgd (SS 5015-02)	Glödgd (SS 5011-02)	Halvhård (SS 5015-04)	Halvhård (SS 5011-04)	Kulhamrad (SS 5015-04)
			Art.nr	Art.nr	Art.nr	Art.nr	Art.nr
0,50	2000x1000	8,94			94006*		
0,60	2000x1000	10,73			38103		
0,70	2000x1000	12,52			73767*		19490
0,80	2000x1000	14,30			55232*		
1,00	2000x1000	17,88	63301		21000		
1,20	2000x1000	22,35			78171*		
1,50	2000x1000	26,82	18296		89472		
2,00	2000x1000	35,76	48785			11656	
2,50	2000x1000	44,70				124051	
3,00	2000x1000	53,64	49584			94455	
4,00	2000x1000	71,52	23765			98144	
5,00	2000x1000	89,40	68932			113288	
6,00	2000x1000	107,28	84582			122442	
8,00	2000x1000	143,04		13277			
10,00	2000x1000	178,80		37949			
20,00	1000x1000	178,80		69871			
30,00	1000x1000	268,20		66912 ¹⁾			

¹⁾ EN CW008A varmvalsad.

*= leveranstid ca 10 dagar.

Band

T mm	Bredd mm	Vikt kg/m ²	Rullvikt kg	EN CW024A	EN CW023A
				Halvhård (SS 5015-04) Art.nr	Hård (SM 0013-05) Art.nr
0,10	300	0,89	15		88843
0,15	300	1,34	15		15200
0,20	300	1,79	15		92478
0,30	300	2,68	15		78335
0,60	1000	5,36	200	81171*	
0,70	1000	6,26	200	45610*	

Säljs endast i hela rullar.

Slittar band enligt begäran.

*= leveranstid ca 10 dagar.

Plattstång

EN CW008A Dragen (SS 5011-04)		
Dimension mm	Vikt kg/m	Art.nr
10x3	0,27	45105
10x5	0,44	77918
12x3	0,32	18829
15x2	0,27	80680
15x3	0,40	39637
15x4	0,53	68639
15x5	0,67	67852
20x2	0,36	92006
20x3	0,53	92188
20x4	0,71	28093
20x5	0,89	55565
20x10	1,78	19992
24x12	2,56	23326
25x3	0,67	84605
25x4	0,89	25214
25x5	1,11	57390
25x6	1,33	82551
25x8	1,78	116418
25x10	2,22	66482
30x3	0,80	111577
30x4	1,07	18595
30x5	1,33	54691
30x6	1,60	82792
30x8	2,13	20854
30x10	2,67	80437
30x12	3,20	162801
40x3	1,07	31633
40x4	1,42	61792
40x5	1,78	92833
40x6	2,13	24018
40x8	2,84	67562
40x10	3,56	11250
42x12	4,48	46500
50x5	2,22	11205
50x6	2,67	18576
50x8	3,56	29776
50x8R4	3,56	112436
50x10	4,45	39205
50x12	5,33	45655
50x15	6,67	35240
60x4	2,13	58100
60x5	2,67	90534
60x6	3,20	73221
60x8	4,27	122784
60x10	5,33	51772
60x10R5	5,33	110993
75x5	3,33	53149
75x6	4,00	64636
75x8	5,33	81324
70x10	6,22	137141
75x10	6,67	94869
80x10	7,11	16695
100x8	7,11	19297
100x10	8,89	34606
100x10R5	8,89	110994
100x12	10,67	52031
100x15	13,34	63668
100x20	17,78	80556
120x10	10,67	13256
125x10	11,11	56390
150x10	13,34	73757

Längd ca 4 m.

Kvadratstång

EN CW008A Dragen (SS 5011-04)		
Dimension mm	Vikt kg/m	Art.nr
10	0,89	22637
12	1,28	39597
20	3,56	78221
25	5,56	99885
30	8,00	33118
40	14,22	84286
50	22,23	22223
75 ¹⁾	50,01	99259

Längd 4 m.
¹⁾EN CW008A pressad.

Rundstång

EN CW008A Dragen (SS 5011-04)		
Dimension mm	Vikt kg/m	Art.nr
6	0,25	79265
8	0,45	11130
10	0,70	34562
11	0,84	
12	1,01	59562
13	1,18	
14	1,37	31546
16	1,79	61642
18	2,26	93306
20	2,79	71339
22	3,38	17708
25	4,36	65373
26	4,72	120408
30	6,28	95148
32	7,15	138572
35	8,55	46221
40	11,17	37820
45	14,14	43804
50	17,46	51356
55	21,12	60476
60	25,14	122740
65	29,50	71164
70	37,21	122742
75	39,27	40361
80	44,89	122743
100	69,82	47834

Dragen kopparstång = Längd 4 m.

Cuponal kopparklädd aluminiumstång

Cuponal		
Dimension mm	Vikt kg/m	Art.nr
25x4	0,36	25683
20x12 ¹⁾	0,86	76666
30x5	0,54	42659
30x10	1,06	89909
50x10	1,79	68772
40x5	0,72	40907
60x10	2,15	35059
80x10	2,84	87191
100x10	3,60	95558

Längd 4 m.
¹⁾Längd 4,1 m.

MÄSSING

Mässing är en legering mellan koppar och zink. Materialet rostar inte och kan putsas upp till skinande blankt. Den guldgula färgen gör mässing till ett uppskattat material till dekorativa detaljer, prydnadsföremål och till andra produkter som syns. Användningsområdet är mycket brett: VVS och armaturer, dörrhandtag, beslag, lås samt bleckblåsinstrument som trumpeter, valthorn och saxofoner. Mässingsplåt lämpar

sig för djuppressning av skålar och behållare. Mässingsstång, som också innehåller en liten del bly för att öka skärbarheten, används bland annat i tillverkningen av skruv, bultar, muttrar och brickor.

Tillsammans med Tibnor hittar du de bästa helhetslösningarna för materialval, produktionsanpassning och logistik samt utvecklar möjligheter som passar dina behov och önskemål.

Typ

Plåt	114
Band	114
Rundstång	115
Sexkantstång	116
Kvadratstång	116
Tråd	116
Plattstång	116



Plåt

T mm	Format mm	Vikt kg/st	EN CW508L Glödgad (SS 5150-02)	EN CW 508L Halvhård (SS 5150-04)	EN CW 508L Halvhård Blank Plast 1 sida (SS 5150-04)
			Art.nr	Art.nr	Art.nr
0,50	2000x1000	8,42	74148	65711	
0,60	2000x1000	10,10			
0,70	2000x1000	11,78		34944	
0,80	2000x1000	13,47	22761	40059	30805
1,00	2000x1000	1684	91023	16981	60494
1,20	2000x1000	20,21		31084	
1,50	2000x1000	25,26	20101	20959	72218
2,00	2000x1000	33,68	67919	31596	
2,50	2000x1000	42,10	81370	43442	
3,00	2000x1000	50,52	35682	48448	
4,00	2000x1000	67,36	99729	74168	
5,00	2000x1000	84,20		32695	
6,00	2000x1000	101,04		98419	
8,00	2000x1000	134,72		578320	
10,00	2000x1000	168,40		60341	
12,00	2000x1000	202,08		84322*	
15,00	2000x1000	252,60		88265*	
20,00	2000x1000	336,80		81184*	

**= leveranstid ca 10 dagar.

Band

T mm	Bredd mm	Vikt kg/m	EN CW508L Halvhård (SS 5150-04)
			Art.nr
0,10	300	0,25	55562
0,15	300	0,38	65450
0,20	300	0,51	38253
0,25	300	0,63	56181
0,30	300	0,76	75677
0,40	300	1,01	29374
0,50	300	1,26	53574
0,60	300	1,52	79342
0,70	300	1,77	16679
0,80	300	2,02	45583

Säljs endast i hela rullar, vikt 15 kg.
Slittar band enligt begäran.

Rundstång

Dimension mm	Vikt kg/m	EN CW614N Dragen (SS 5170-04)	EN CW614N Pressad (SS 5170-00)	EN CW607N Dragen (SS 5165-04)
		Art.nr	Art.nr	Art.nr
5	0,17	120615		
6	0,24	120617		30320
7	0,33	120619		
8	0,43	120621		
9	0,54	120623		
10	0,67	120624		85123
11	0,80	120625		
12	0,96	120626		
13	1,12	120628		
14	1,30	120629		
15	1,50	120630		
16	1,70	120631		
17	1,92	120642*		
18	2,16	120643		
19	2,40	120644*		
20	2,66	120645		
21	2,93	120646		
22	3,22	120647		
23	3,52	120648		
24	3,83	120649		
25	4,16	120650		
26	4,50	120651		
27	4,85	120652		
28	5,22	120653		
29	5,59	120654		
30	5,99	120655		
32	6,81	120657		
33	7,24	120658		
34	7,69	120659		
35	8,15	120660		
36	8,62	120661*		
38	9,61	120662		
40	10,64	120663		
42	11,73	120664*		
45	13,47	120666		
50	16,63	120668		
55	20,12		120670	
60	23,95		120671	
65	28,11		25115	
70	32,60		54038	
75	37,42		83843	
80	42,57		20439	
90	53,88		23634	
100	66,52		27711	
110	80,49		32670	
130	112,42		78460	
150	149,68		49868	
160	170,30		13536	
170	199,74		171297*	
180	215,54		68609	
200	266,09		87660	
210	293,37		171298*	
225	336,77		171299*	
250	415,77		17022*	

Längd 3 m.

> Ø 200 mm fallande längder.

* = leveranstid ca 10 dagar.

Sextkantstång

Dimension mm	Vikt kg/m	EN CW614N Dragen (SS 5170-04)	EN CW614N Pressad (SS 5170-00)
		Art.nr	Art.nr
5	0,18	120690*	
7	0,36	120694*	
8	0,47	120695	
10	0,74	120697	
12	1,06	120699*	
13	1,24	120700*	
14	1,44	120701*	
15	1,66	120702*	
16	1,88	120703*	
17	2,13	120704	
18	2,39	120705	
19	2,66	120706*	
20	2,94	120707*	
21	3,25	120708*	
22	3,56	120709	
23	3,89	120710*	
24	4,24	120711	
25	4,60	120722*	
27	5,37	120724*	
28	5,77	120725*	
30	6,63	120727	
32	7,54	120728	
33	8,02	120729*	
36	9,54	120731	
38	10,63	120732	
41	12,37	120733*	
42	12,99	120734	
46	15,58	120735	
50	18,40	120736	
55	22,27		120737*
65	31,10		120739*
75	41,41		52923*

Längd 3 m.

* = leveranstid ca 10 dagar.

Kvadratstång

Dimension mm	Vikt kg/m	EN CW614N Dragen (SS 5170-04)	EN CW614N Pressad (SS 5170-00)
		Art.nr	Art.nr
5	0,21	26808*	
6	0,31	65560*	
8	0,54	25641*	
10	0,85	40500*	
12	1,22	49652*	
15	1,91	60372*	
18	2,75	72660*	
20	3,40	86516	
25	5,31	28933	
30	7,65	47493	
35	10,40	62442*	
40	13,60	78273	
50	21,25		63262
60	30,60		48277
75	47,81		28992*
100	84,85		41669
110	102,85		171294*

Längd 3 m.

* = leveranstid ca 10 dagar.

Tråd

Dimension mm	EN CW508L Glödgdad (SS 5150-02)	
	Vikt g/m	Art.nr
1,50	14,9	66450
2,00	26,5	18435*
3,00	59,7	17108*

Ca 25-30 kg/ring.

* = leveranstid ca 10 dagar.

Plattstång

Dimension mm	Vikt kg/m	EN CW614N Dragen (SS 5170-04)	EN CW607N Dragen (SS 5165)
		Art.nr	Art.nr
10x2	0,17		84228
15x2	0,25		88529
10x3	0,25		45513
12x3	0,30		17138
15x3	0,38	307671*	62629
20x3	0,51		21191
30x3	0,76		98915
10x4	0,34	65172*	
15x4	0,51	86698*	
20x4	0,68	59751*	
25x4	0,85	42719*	
30x4	1,02	25716*	
10x5	0,42	85713	
12x5	0,51	39442	
15x5	0,64	21650	
20x5	0,85	99879	
25x5	1,06	52463	
30x5	1,27	44084	
40x5	1,69	43237	
20x6	1,02	22895*	
25x6	1,27	63775*	
30x6	1,52	64020*	
50x6	2,54	67478*	
15x8	1,02	74198	
40x8	2,71	69445	
50x8	3,39	99958*	
20x10	1,69	27935	
30x10	2,54	85524	
40x10	3,39	97221	
50x10	4,24	44007	
60x10	5,08	38444	
70x25	14,87	307670*	
80x10	6,78	47986	
100x10	8,47	64571	
40x15	5,08	36566	
60x15	7,62	74769	
80x15	10,16	81946*	
30x20	5,08	55567	
40x20	6,78	26273	
60x20	10,16	15594	
80x20	13,55	27475	
100x20	16,94	93849*	

Längd 3 m.

* = leveranstid ca 10 dagar.

NY STANDARD FÖR ARMERING

Sedan 2:a Maj 2011 gäller en ny svensk standard för armering SS 212540:2011. Denna standard stödjer sig på EN10080:2005.

Konkret innebär det byte av beteckningar och att det nu finns en svensk standard för "C"-kvalitet. Tibnor har valt att lagerhålla, som standard, armeringsstång i kvalitet K 500 C-T. Denna kan användas också då K 500 AB eller K 500 B-kvalitet, - och även den gamla B 500 BT -

föreskrivs, då den täcker eller överträffar dessa kvaliteter. Övergången till K-500 C-T sker successivt på våra lager under 2012 efterhand som våra leverantörer klarar att leverera i denna kvalitet.

För armeringsnät byts beteckningen Nps 500 till NK500AB-W

respektive NP500AB-W och att nät i gamla kvaliteten B500BKR nu heter NK 500 B-K. Samtliga av dessa kvaliteter är godkända av SBS. Under en övergångsperiod kan de äldre beteckningarna förekomma på t ex buntetiketter.

BYGG OCH ARMERING

Tibnor har Sveriges djupaste sortiment inom armering. Det omfattar allt från traditionell armering i alla tänkbara dimensioner till rostfri armering. Behov hos våra kunder har dessutom bidragit till utvecklingen av en mängd olika armeringsprodukter som underlättar hanteringen och användandet på byggarbetsplatsen. Upptäck fördelarna med till exempel inläggningsfärdig armering

(ILF), nätarmering och rullarmering. Övriga produkter vi har lång erfarenhet och hög kompetens inom är armeringstillbehör, spont, vägräckesbalk och körplåt.

Tillsammans med Tibnor hittar du de bästa helhetslösningarna för materialval, produktionsanpassning och logistik samt utvecklar möjligheter som passar dina behov och önskemål.

Typ

Armeringsnät	120
Vikttabell	120
Profiler	120
Måttabell	121
Skiss, mått lagernät	122

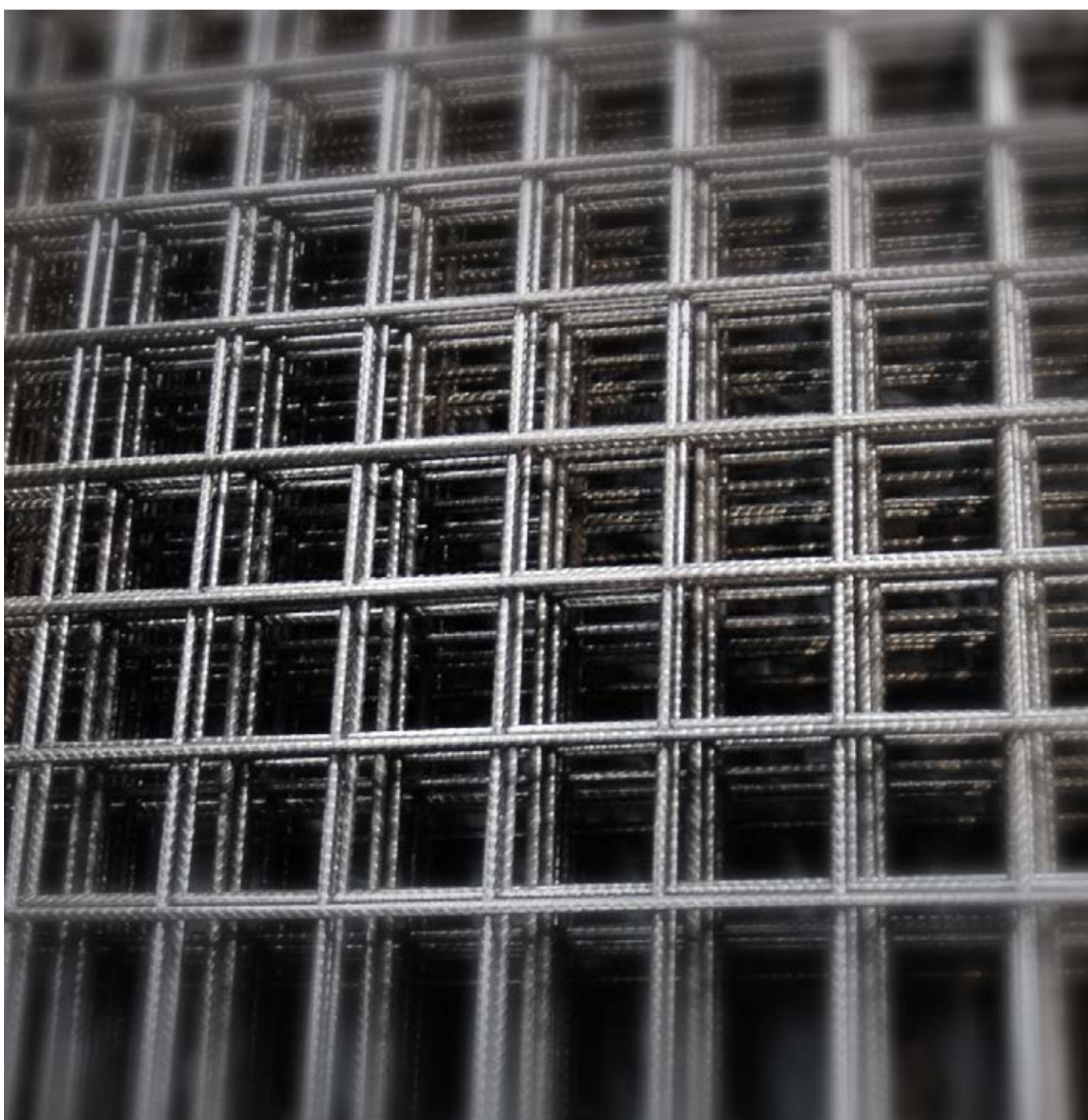

Tibnors Fingerskarvade Armeringsnät NK500 AB-W/NK500B-K/NP 500 AB-W

Typ	Kg/st	Format mm	Nettoyta	Buntstorlek	Art.nr
T5100FH	19,3	2950x2350	5,67 m ² /st	50	301893
T6100F	57,3	5900x2400	11,76 m ² /st	30	168440
T7100F	74,4	5850x2350	11,00 m ² /st	20	168441
T8100F	98,8	5900x2400	11,00 m ² /st	20	168442
T9100F	118,6	5850x2350	10,26 m ² /st	10	181892
T10100F	149,1	5900x2400	10,26 m ² /st	10	181894
T9300F	28,9	3950x2400	3,30 längdmeter	50	181903

Armeringsnät NK500 AB-W/NK500B-K/NP 500 AB-W

Typ	Kg/st	Format mm	Nettoyta	Buntstorlek	Art.nr
T5150	24,4	5000x2300	9,74 m ² /st	50	181895
T5200	17,6	4850x2250	9,07 m ² /st	50	181896
T6150	35,1	5000x2300	9,74 m ² /st	50	181898
T6200	25,4	4850x2250	9,07 m ² /st	50	181899
T5200H	9,0	2450x2250	4,31 m ² /st	50	181901
T5150H	12,1	2450x2300	4,51 m ² /st	50	181900
T6150H	17,4	2450x2300	4,51 m ² /st	50	181902
5150SK	2,9	600x2350		50	73965
6150SK	4,2	600x2350		50	97616
7150	56,3	5900x2300	11,58 m ² /st	20	30408
8150	73,6	5900x2300	11,47 m ² /st	20	60945
9150	93,0	5900x2300	11,16 m ² /st	10	76437
10150	115,0	5900x2300	10,86 m ² /st	10	44563

Armeringsstål kval. K500C-T

Standard SS-ENV 10 080: SS212540:2011

Vikttabell

Profilerad armering	Längd ca 12 m	Längd ca 6 m	Nominell vikt			
			Nominell diameter	EN 1.4162 kg/m	SS260S, K500C-T kg/m	KS 600ST
Diameter mm	Art.nr	Art.nr				
6			6	0,22	0,222	
8	19126	54091	8	0,40	0,395	0,444
10	80029	69310	10	0,62	0,617	0,678
12	51663	29660	12	0,89	0,888	0,954
14	46773		14		1,210	
16	24027	48007	16	1,58	1,580	1,670
20	87120		20		2,470	2,590
25	60944		25		3,850	4,020
32	35498		32		6,310	

Kursiv stil= Lagerhålles normalt på verkslager.
Ta kontakt med oss på Tibnor för pris.

Profilerad armering	EN 1.4162 (LDX 2101)		Inläggningsfärdigt armeringsstål	
	Lagerlängd ca 6 m	Lagerlängd ca 12 m	Baspris inkl klippning/bockning	
Dimension mm	Art.nr	Art.nr	Art.nr	Art.nr
6	303288			
8	303289		306824	306828
10	303340		306825	306844
12		303392	306826	306845
16		303383	306827	306846
20		309660	309722	309723
25		315129	315644	315642

Måttabell över Tibnors fingerskarvade nät

Typ	Tråd- tjocklek mm	Vikt kg/st	Antal trådar n	Utstick mm -f-	Skarv- längder 50xÖ mm	Format mm	c-c-avst tråd mm "maska"	Netto- yta kvm	Bunt- storlek	Art. Nr
T5100FH	5	19,3	26 x 20	90/260	250	2950 x 2350	100	5,67	50	301893
T6100F	6	57,3	55 x 20	90/310	300	5900 x 2400	100	11,76	30	168440
T7100F	7	74,4	54 x 19	90/360	350	5850 x 2350	100	11,00	20	168441
T8100F	8	98,8	54 x 19	90/410	400	5900 x 2400	100	11,00	20	168442
T9100F	9	118,6	53 x 18	90/460	450	5850 x 2350	100	10,26	10	181892
T10100F	10	149,1	53 x 18	90/510	500	5900 x 2400	100	10,26	10	181894

Måttabell över standard armeringsnät

Typ	Tråd- tjocklek mm	Vikt kg/st	Antal trådar n	Utstick mm -f-	Format mm	c-c-avst tråd mm "maska"	Nettoyta kvm	Bunt- storlek	Art. Nr
T5150	5	24,4	34 x 16	25	5000 x 2300	150	9,74	50	181895
T5200	5	17,6	25 x 12	25	4850 x 2250	200	9,07	50	181896
T6150	6	35,1	34 x 16	25	5000 x 2300	150	9,74	50	181898
T6200	6	25,4	25 x 12	25	4850 x 2250	200	9,07	50	181899
7150	7	56,3	40 x 16	25	5900 x 2300	150	11,58	20	30408
8150	8	73,6	40 x 16	25	5900 x 2300	150	11,47	20	60945
9150	9	93,0	40 x 16	25	5900 x 2300	150	11,16	10	76437
10150	10	115,0	40 x 16	25	5900 x 2300	150	10,86	10	44563
T5150H	5	12,1	17 x 16	25	2450 x 2300	150	4,51	50	181900
T5200H	5	9,0	13 x 12	25	2450 x 2250	200	4,31	50	181901
T6150H	6	17,4	17 x 16	25	2450 x 2300	150	4,51	50	181902
5150SK	5	2,9	5 x 16	0/50	600 x 2350	150	-	50	73965
6150SK	6	4,2	5 x 16	0/50	600 x 2350	150	-	50	97616
4150R	4	1,4	8 x 6	25	1100 x 800	150	-	100	303755
5150R	5	2,1	9 x 6	0/25	1200 x 800	150	-	50	303756

Skiss och mått av Tibnors fingerskarvade lagernät:

T7100F, T9100F

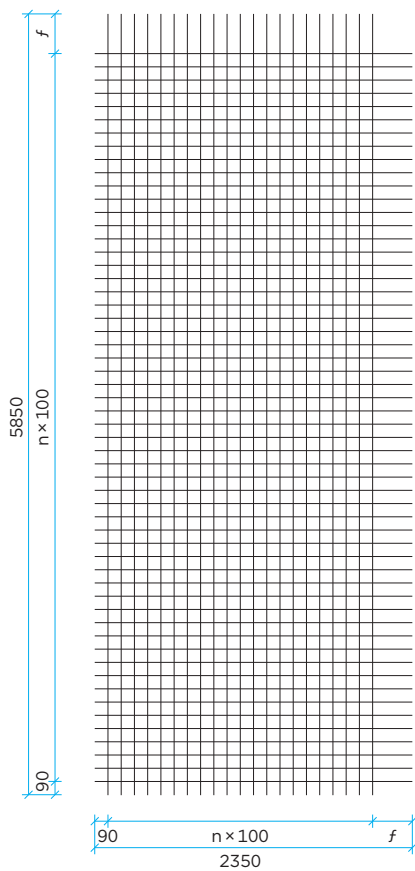

T6100F, T8100F, T10100F

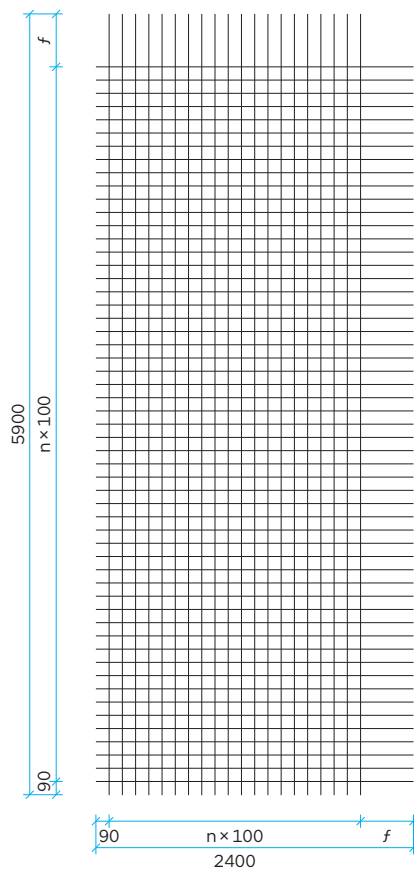

T5100FH

T5100FH har ett mindre och mer användarvänligt format. Nätet (19 kg) kan hanteras av en ensam armerare och formatet ger dessutom fler utläggningsalternativ som bidrar till mindre spill.

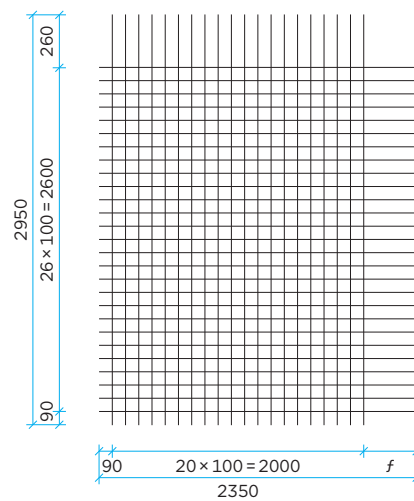

Tibnors standardnät

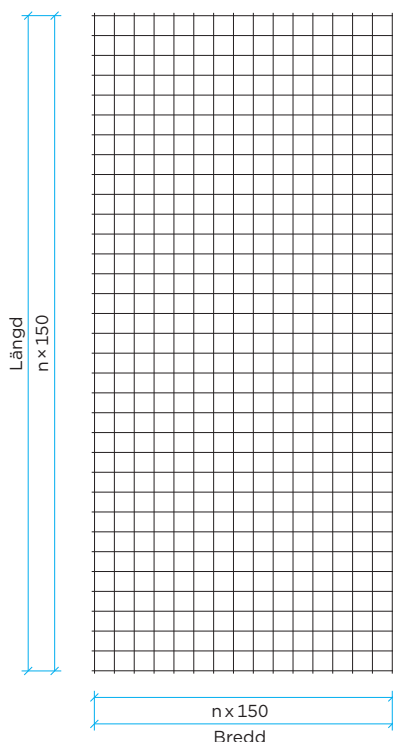

Tibnors fingerskarvade vägnät, T9300F

T9300F är avsett för nätarmering i normal våningshöjd. Här fingerskarvas näten i sidled. Vid högre våningshöjd kompenseras den vertikala armeringen genom alternativt högre förtagningsstick och/eller längre skarvarmering till nästa våning. Är behovet av armeringsarean större kan man med fördel komplettera med lös armering i kvalitet K500B-T, eller använda andra T-nät.

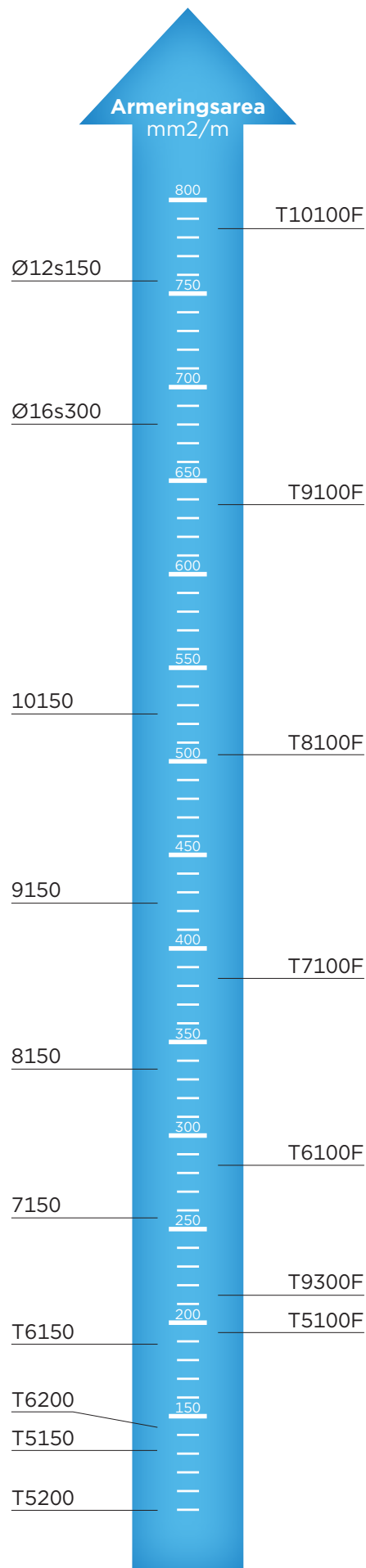
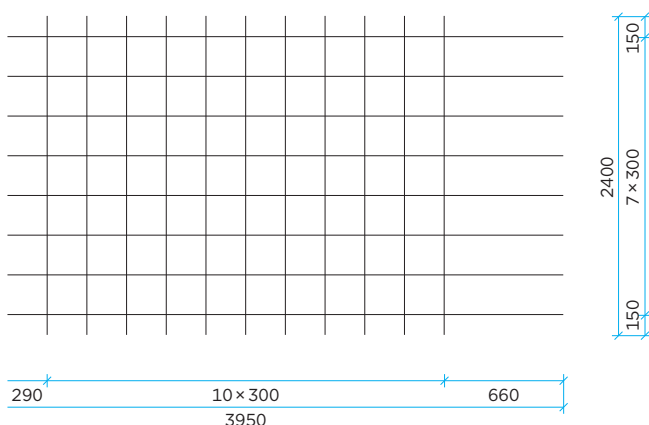

På www.tibnor.se/armering kan du läsa mer om bl a normer för skarvning, rekommenderade mängdberäkningar för klossning och distansering och rita upp egna objektsanpassade specialnät och utläggningsscheman.

PLÅT

Tibnor är Nordens största leverantör av plåt. Vårt utbud täcker alla de behov som finns inom verkstads- och tillverkningsindustrin – varmvalsad bandplåt, kallvalsad plåt och grovplåt. Våra produkter finns i ett stort antal stålsorter med många värdefulla egenskaper. Låt ditt behov styra ditt val. Upptäck även alla möjligheter som erbjuds hos Tibnors Steel Service Center (SSC).

Tillsammans med Tibnor hittar du de bästa helhetslösningarna för materialval, produktionsanpassning och logistik samt utvecklar möjligheter som passar dina behov och önskemål.

Typ

Kallvalsad plåt	126
Belagd plåt	126
Varmvalsad betad plåt	127
Varmvalsad plåt	128
Varmvalsad extra höghållfast plåt	131
Varmvalsad slitplåt	132
Perforerad plåt	133



Kallvalsad plåt

T mm	Format mm		Vikt kg/st	DC 01 Am	DC 04 Am	DC 01 Am/ ej anoljad
				Art.nr	Art.nr	Art.nr
0,50	2000	1000	8,0	33692		
0,70	2000	1000	11,2	88588		
0,70	2500	1250	17,5	93705		
0,75	2000	1000	12,0	28389		
0,90	2000	1000	14,4	19750		
1,00	2000	1000	16,0	35069	10677	15158
1,00	2500	1250	25,0	82533	75485	28447
1,00	3000	1500	36,0	40319		
1,25	2000	1000	20,0	60119		43895
1,25	2500	1250	31,2	80311		71936
1,25	3000	1500	45,0	31872		
1,50	2000	1000	24,0	78424	20978	68902
1,50	2500	1250	37,5	53240		82583
1,50	3000	1500	54,0	41116		12718
2,00	2000	1000	32,0	47831	31377	34623
2,00	2500	1250	50,0	75961	15701	43559
2,00	3000	1250	60,0	40642		
2,00	3000	1500	72,0	49171		12823
2,50	2000	1000	40,0	58582		
2,50	2500	1250	62,5	68875		
2,50	3000	1500	90,0	87990		
3,00	2000	1000	48,0	15047	20589	30119
3,00	2500	1250	75,0	24163	57061	64123
3,00	3000	1500	108	59156		46418

T mm	Format mm		Vikt kg/st	Docol 350 LA AM	Docol 420 LA AM
				Art.nr	Art.nr
1,50	2500	1250	37,5	114050	114051

Belagd plåt - Varmförzinkad-elektrolytförzinkad-aluzink

T mm	Format mm		Vikt kg/st	DX 51 D + Z 275/	DC 01+ZE 25/25 APC	DX 51 D + AZ 150
				Art.nr	Art.nr	Art.nr
0,50	2500	1250	12,0		111646	
0,60	2000	1000	9,6	98682		
0,70	2000	1000	11,2	18947		64318
0,70	2000	1000	11,4		37465	
0,70	2500	1250	17,5	15719		316634
0,75	2500	1250	18,8		86995	
0,90	2000	1000	14,4	29603		
0,90	2500	1250	22,5	21199		
1,00	2000	1000	16,0	46322	63719	18122
1,00	2500	1250	25,0	33075	56334	18303
1,00	3000	1500	36,0	313914		
1,25	2000	1000	20,0	63923	81604	18486
1,25	2500	1250	31,3	51624	76417	18858
1,50	2000	1000	24,0	76147	97676	19047
1,50	2500	1250	37,5	64480	86582	19238
1,50	3000	1500	54,0	304259		
2,00	2000	1000	32,0	18423	20760	76049
2,00	3000	1500	72,0	304260		
2,00	2500	1250	50,0	84499	46131	81768
2,50	2000	1000	40,0	91269		
3,00	2000	1000	48,0	90409	44193	
3,00	2500	1250	75,0	18172		
3,00	3000	1500	108,0	304261		

Varmvalsad betad plåt

T mm	Format mm		Vikt kg/st	240 YPB/S235JR Betad anoljad	S 355 MC D Kiselstyrd	S 355 MC D Betad anoljad
				Art.nr	Art.nr	Art.nr
2	2000	1000	32	81629		
2	2500	1250	50	20889		
3	2000	1000	48	54591		33218
3	2500	1250	75	68406		68660
3	3000	1500	108	82439		14861
4	2000	1000	64	96690		51819
4	2500	1250	100	35847		38010
4	3000	1500	144	50752		27233
5	2000	1000	80	65875		67981
5	2500	1250	125	81216		19488
5	3000	1500	180	96775	113268	61752
6	2000	1000	96	22553		14775
6	2500	1250	150	38548		58555
6	3000	1500	216	71192	113269	13094
8	2000	1000	128	14709		
8	2500	1250	200	62623		14445
8	3000	1500	288	42253	138799	61257
10	2000	1000	160	31794		
10	2500	1250	250	57243		67156
10	3000	1500	360	16744	113270	76087
12	3000	1500	432		113267	36690
*15	3000	1250	450			53606
*15	3000	1500	540			151017
**20	3000	1500	720			186385
**25	3000	1500	900			181871

Varmvalsad betad plåt

T mm	Format mm		Vikt kg/st	S 420 MC D Betad anoljad	S 650 MC D Betad anoljad	S 700 MC D Betad anoljad
				Art.nr	Art.nr	Art.nr
2	2000	1000	32			
2	2500	1250	50			
3	2000	1000	48			
3	2500	1250	75			190756
3	3000	1500	108			
4	2000	1000	64			
4	2500	1250	100			190757
4	3000	1500	144	158912		
5	2000	1000	80			
5	2500	1250	125			190758
5	3000	1500	180	179645	68758	190759
6	2000	1000	96			
6	2500	1250	150			
6	3000	1500	216	158914	39455	190760
8	2000	1000	128			
8	2500	1250	200			190761
8	3000	1500	288	158915	20190	
10	2000	1000	160			
10	2500	1250	250			190762
10	3000	1500	360	158916		
12	3000	1500	432	158917		

* = tillverkas endast i kvalitet 355 MC B

**= tillverkas som grovplåt, stålsort LASER 355 MC.

Varmvalsad plåt

T mm	Format mm	Vikt kg/st	240 YPB/ S235JR		S235JR	S355J2 + N Si 0,15-0,25	S 355 MC D	S355J2 + N
			Art.nr	Art.nr	Art.nr	Art.nr	Art.nr	
3	2000	1000	48	93861				
3	2500	1250	75	66669			72438	
3	3000	1250	90	87079				
3	3000	1500	108	70962			29924	
3	3600	1500	130	44672				
3	5000	2500	300		35819			
4	2000	1000	64	75477				
4	2500	1250	100	41054			77052	
4	3000	1500	144	43921			34831	
4	3600	1500	173	99464				
4	5000	1500	240	24288				
5	2000	1000	80	47076			83259	
5	2500	1250	125	54250			42338	
5	3000	1250	150	39561				
5	3000	1500	180	58269		139462	92066	
5	3600	1500	216	71457				
5	3600	1800	259	15154				
5	5000	2000	400	50650				
5	6300	2000	504	69073				
6	2000	1000	96	62576			52445	
6	2500	1250	150	67171			13474	
6	3000	1250	180	48945				
6	3000	1500	216	77225		139463	65152	
6	3600	1500	259	74405				
6	5000	1500	360	11794				
6	5000	2000	480	26211				
6	6300	2000	605	72354				
6	12000	2000	1152					130255
8	2000	1000	128	82684			27481	
8	2500	1250	200	88431			80459	
8	3000	1500	288	94466		139465	44088	
8	5000	2000	640	11055				
8	6300	2000	806	31344				
8	12000	2000	1536					130256
8	12000	2500	1920					130257
10	2000	1000	160	10790			98366	
10	2500	1250	250	24300			63295	
10	3000	1500	360	46725		139466	28874	
10	12000	2000	1920		131216			131052
10	12000	2500	2400		130198			130258
12	2000	1000	192	54776			85102	
12	2500	1250	300	63115				
12	3000	1500	432	71742				
12	12000	2000	2304		131218	139467	51981	
12	12000	2500	2880					131053
12	12000	3000	3456					130259
15	2000	1000	240	51004				131233
15	2500	1250	375		88876			18156
15	3000	1500	540	91057		307893		44276
15	6000	2000	1440		177922			144000
15	6000	2500	1800		177924			
15	12000	2000	2880					131060
15	12000	2500	3600					130260
15	12000	3000	4320					131234
16	2000	1000	256					
16	6000	2500	1920					177919
18	6000	2500	2160					177921
20	2000	1000	320		15803			10950
20	2500	1250	500		42891			67589
20	3000	1500	720		71547			17175
20	12000	2000	3840		131115			131054
20	12000	2500	4800		130222			130268
20	12000	3000	5760					131235
22	6000	2500	2640					177920
25	2000	1000	400		97791			94965

Varmvalsad plåt

T mm	Format mm		Vikt kg/st	S235JR	S355J2 + N
				Art.nr	Art.nr
25	2500	1250	625	50952	
25	3000	1500	900	95680	25371
25	12000	2000	4800	131226	131055
25	12000	2500	6000	130223	130270
25	12000	3000	7200		131236
30	2000	1000	480	51011	26018
30	2500	1250	750	66923	30057
30	3000	1500	1080	84403	52714
30	12000	2000	5760	131113	131056
30	12000	2500	7200	130226	130271
30	12000	3000	8640		131237
35	3000	1500	1260		75101
35	12000	2500	8400		130273
40	2000	1000	640	85485	39487
40	3000	1500	1440	75446	26401
40	12000	2000	7680		131059
40	12000	2500	9600		130276
40	10000	3000	9600		131238
45	12000	2000	8640		131114
50	2000	1000	800		59202
50	3000	1500	1800	15857	62660
50	12000	2000	9600		130279
50	10000	2500	10000		130280
50	8000	3000	9600		130281
60	3000	1500	2160		24043
60	10000	2000	9600		130282
60	6000	2500	7200		131242
70	3000	1500	2520		18020
70	6000	3000	10080		131245
75	6000	2000	7200		131246
80	3000	1500	2880		70763
80	6000	2000	7680		131247
90	6000	2000	8640		131248
100	3000	1500	3600		39627
100	6000	1500	7200		131249
100	6000	2000	9600		131250
110	5000	2000	8800		131251
120	5000	2000	9600		131253
125	4200	2500	10000		164949
130	5000	2000	10400		131259
140	4500	2000	10080		131261
150	4200	2000	10080		131263

Frakttillägg för bredd över 2,5 m.

Varmvalsad plåt I Durkplåt

T mm	Format mm		Rutplåt S235JR		Tårplåt S235JR	
			Vikt kg/st	Art.nr	Vikt kg/st	Art.nr
3	2000	1000	56	145152		
4	2000	1000	72	145137	69	145183
4	2500	1250	112	145139	108	145184
4	3000	1500			155	145186
5	2000	1000	88	145141	85	145187
5	2500	1250	137	145172	131	145188
5	3000	1500	197	145173	191	145189
6	2000	1000	104	145175	101	145190
6	2500	1250	162	145176	158	145191
6	3000	1500	233	145177	227	145192
8	2000	1000	136	145179		
8	2500	1250	212	145180		
8	3000	1500	305	145181		
10	2000	1000	168	145182		

Z35-plåt

T mm	Format mm		S355N opt.4-Z35	
			Vikt kg/st	Art.nr
15	12000	2000	2826	316429
20	12000	2000	3768	316440
25	4000	2000	1600	119907 ^u
25	6000	2000	2400	152178 ^u
25	12000	2000	4710	316441
30	4000	2000	1920	119908 ^u
30	6000	2000	2880	152180 ^u
30	12000	2000	5652	316442
40	12000	2000	7536	316444
35	12000	2000	6594	316443
50	6000	2000	4800	152202 ^u
50	12000	2000	9420	316445
60	10000	2000	9420	316446

u = Utgående artikel.

T mm	Format mm		Rosttrögt Domex 355W	
			Vikt kg/st	Art.nr
3	3000	1500	108	33997
4	2500	1250	100	22970
4	3000	1500	144	39058
5	3000	1500	180	66420
6	3000	1500	216	44217
8	3000	1500	288	49474
10	3000	1500	360	54829

Tryckkärlsplåt

T mm	Format mm		P265GH - ASME SA516-60	
			Vikt kg/st	Art.nr
5	3000	1500*	180	149692
6	3000	1500*	216	149693
6	6000	2500	720	149126
8	6000	2500	960	147700
10	6000	2500	1200	147699
12	6000	2500	1440	146929
15	6000	2500	1800	146930
20	6000	2500	2400	146931
25	6000	2500	3000	146972
30	6000	2500	3600	146973
40	6000	2500	4800	146975
50	6000	2500	6000	146976
60	6000	2500	7200	146977

* Tillverkas som bandplåt

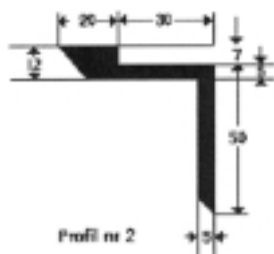

Kantstål för durkplåt

Profil nr.	S235JR	
	Vikt kg/m	Art.nr
2	4,50	72381

Varmvalsad extra höghållfast plåt

T mm	Format mm		Vikt kg/st	S 420 MC D	S 420 ML	S 650 MC D
				Art.nr	Art.nr	Art.nr
3	2500	1250	75			21327
4	2500	1250	100			23107
4	3000	1500	144	91809		
5	2500	1250	125			25019
5	3000	1500	180	96738		27063
6	2500	1250	150			29239
6	3000	1500	216	45989		33987
8	3000	1500	288	53982		36559
10	2500	1250	250	33678		70834
10	3000	1500	360	43006		
12	2500	1250	300	62478		
12	3000	1500	432	72622		
15	6000	2500	1800		177934	
20	12000	2500	4800		130285	
25	12000	2500	6000		130286	
30	12000	2500	7200		130287	
40	12000	2500	9600		130288	

Extra höghållfast plåt

WELDOX 700 E				
T mm	Format mm		Vikt kg/st	Wx 700 E Art.nr
6	2500	1500	180	65809
6	6000	2500	720	130290
8	2500	1500	240	86241
8	12000	2500	1920	130291
10	2500	1500	300	67079
10	12000	2500	2400	130295
12	2500	1500	360	83452
12	12000	2500	2880	130296
15	6000	2500	1800	117739
16	2500	1500	480	10052
16	12000	2500	3840	130297
20	2500	1500	600	26877
20	12000	2500	4800	130322
25	12000	2500	6000	130298
30	12000	2500	7200	130299
40	2500	1500	1200	40260
40	6000	2500	4800	130301
50	2500	1500	1500	61205
60	4500	2500	5400	191164
70	6000	2000	6720	134302
80	5200	1900	6323	130304

Varmvalsad slitplåt

T mm	Format mm		Vikt kg/st	HARDOX 400	HARDOX 450 Blåstrad målad röd	HARDOX 450 Omålat	HARDOX 500
				Art.nr	Art.nr	Art.nr	Art.nr
2	3000	1500	72			316667	
3	3000	1500	108			316666	
4	3000	1500	144			316665	
5	3000	1500	180			316664	
6	3000	1500	216			316663	
4	6000	2500	480		303199		
5	6000	2500	600		303211		
6	3000	1500	216		303212		
6	6000	2500	720		303213		
8	3000	1500	288		303214		
8	12000	2500	1920	130305	303215		
10	3000	1500	360		303216		
10	12000	2500	2400	130308	303217		
12	3000	1500	432		303218		
12	12000	2500	2880	130310	303219		
15	12000	2500	3600		303221		
16	3000	1500	575		303222		55640
16	12000	2500	3840		303224		
20	3000	1500	720		303225		63759
20	12000	2500	4800		303226		
25	3000	1500	900		303227		125522
25	12000	2500	6000		303229		
30	3000	1500	1080				77710
30	12000	2500	7200		303230		
35	3000	1500	1260				45384
40	6000	2500	4800		303231		
50	3000	1500	1800				125523
50	6000	2500	6000	130320			
60	6000	2500	7200	130321			

Perforerad plåt

Mönster nummer	Format mm			Vikt kg/st	Ej ytbelagd	Förzinkad
					Art.nr	Art.nr
1-005 (2)	2000	1000	1,00	8,7	13717	
1-020 (4)	2000	1000	1,00	8,5	32525	
1-020 (4)	2000	1000	1,50	12,8	63266	
1-020 (4)	2000	1000	2,00	17,0	51725	
2-000 (19)	2000	1000	1,00	8,7	71317	
2-000 (19)	2000	1000	1,50	13,0	91301	
730-000(110)	2000	1000	1,00	10,8	21678	
750-000(113)	2000	1000	0,70	6,8		25399
750-000(113)	2000	1000	1,00	9,6	42446	42896
750-000(113)	2000	1000	1,50	14,4	63606	
410-000(134)	2000	1000	2,00	15,7	71790	



730-000 (nr 110)
3 mm Runda hål 5 mm triangel-delning
Hålärea 33%

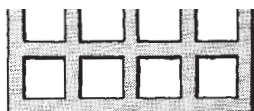

410-000 (nr 134)
10 mm Fyrkant hål 14 mm [8303]
triangel-delning Hålärea 51%



1-020 (nr 4)
KLÖVERBLAD
Hålärea 48%



750-000 (nr 113)
5 mm Runda hål 7,5 mm delning
Hålärea 40%



1-005 (nr 2)
KLÖVERBLAD
Hålärea 46%



2-000 (nr 19)
STJÄRNMÖNSTER
Hålärea 46%

Emballagebandstål

Kallvalsat emballagebandstål för
typ Cyklop rullvikt ca 25 kg

Dimension mm		Vikt kg/m	Art.nr
16	0,50	0,06	60828

ÖVRIGT

Tillsammans med Tibnor hittar du de bästa helhetslösningarna för materialval, produktionsanpassning och logistik samt utvecklar möjligheter som passar dina behov och önskemål.

Typ	
Gallerdurk, varmförzinkad	136
CM-durk inklusive kantstål, varmförzinkad	136
Sträckmetall, stål	136
Sträckmetall, stål, plattvalsad	136
Sträckmetall, aluminium	137
Ribbsträckmetall, stål	137
Trappsteg, varmförzinkad	137
Fästklammer	137
Durcklammer	137
Gjutgods	137
Kaptyper	139

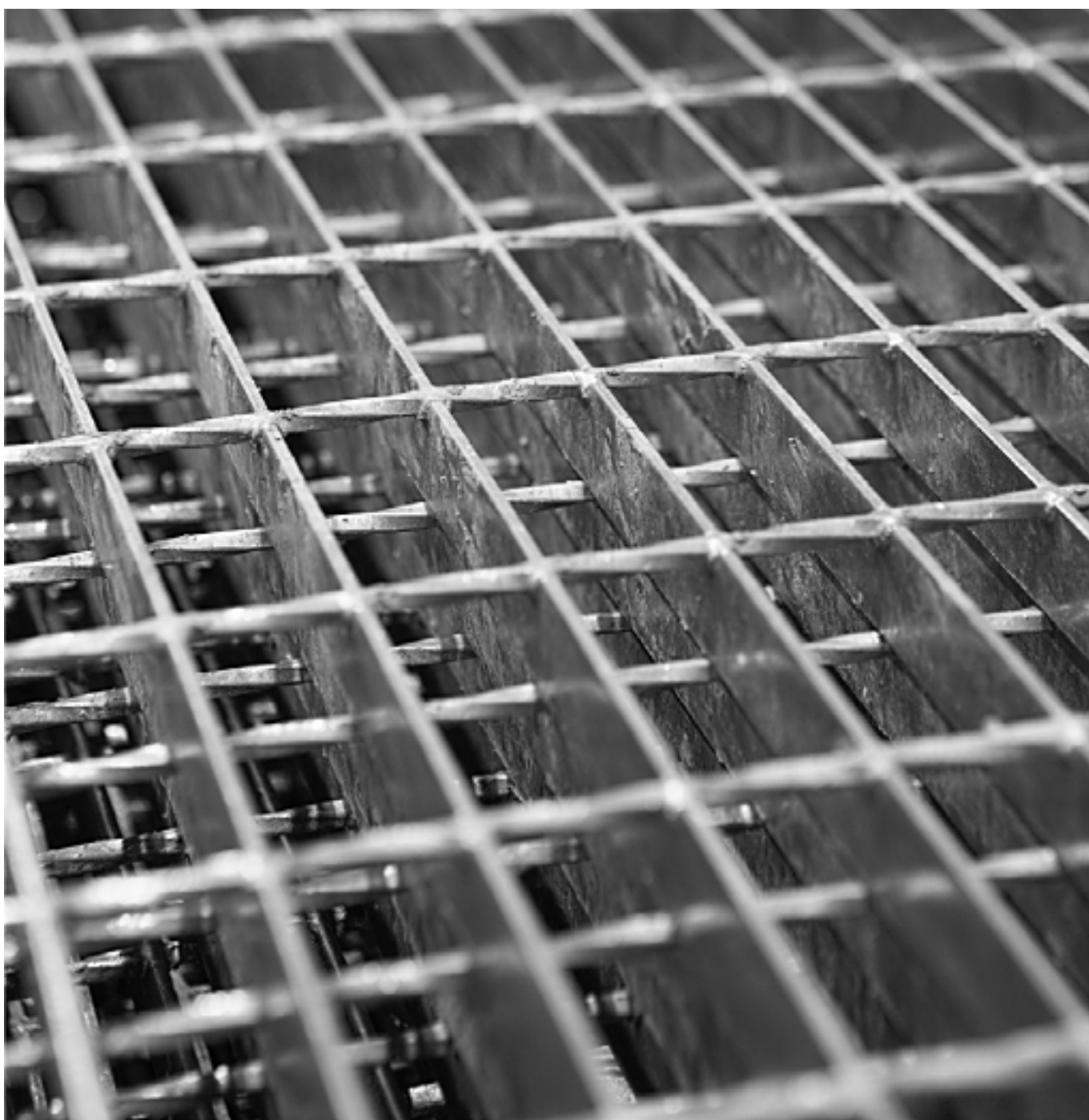

Gallerdurk, varmförzinkad

Bärstål		Format längd x bredd		Vikt kg/st	Art.nr
25	3	3000	1000	72	78129
25	3	6000	1000	144	45569
30	3	3000	1000	84	18838
30	3	6000	1000	168	46588

CM-durk inkl kantstål, varmförzinkad

Bärstål	Format längd x bredd		Vikt kg/st	Art.nr
25	600	1000	11,9	15778
25	700	1000	13,9	16086
30	1000	1000	22,8	16726
30	1300	1000	29,6	17227

Sträckmetall stål

Maskstorlek ML x MB x GS x GT				Format* LC x CD mm		Vikt kg/st	Art.nr
200	76	6	4	1500	2400	13,8	65354
115	44	3	3	2400	1500	11,8	75782
115	44	4,5	3	2000	2400	23,6	24435
115	44	6	4	1500	2000	26,2	41579
115	44	9	4	1500	2500	49,1	59115
62	28	2	2	2000	2000	9,1	36035
62	28	4	3	1000	2500	17,2	36829
62	28	4	3	1500	2000	20,6	83126
62	28	6	3	1200	2250	27,8	24076
62	28	6	3	1500	2250	34,7	43180
62	28	6	3	2000	2250	46,3	62676
62	28	6	4	1500	2300	47,3	54381
42	18	2	2	1500	1700	9,1	12845
42	18	2	2	1500	2000	10,7	39221
42	18	4	3	1000	2000	21,3	33517
42	18	4	3	1500	1000	16,0	76037
42	18	4	3	1500	2000	32,0	86912
28	12	2,5	1,5	1500	1600	12,0	97885
28	12	2,5	1,5	1500	2200	16,5	55063
28	12	1	1	1500	1500	3,0	64427

*LC = mått i maskornas längdriktning

*CD = mått i maskornas breddriktning

Sträckmetall stål, plattvalsad

Maskstorlek ML x MB x GS x GT				Format* LC x CD mm		Vikt kg/st	Art.nr
62	28	3	2	1200	2400	9,9	20043

*LC = mått i maskornas längdriktning

*CD = mått i maskornas breddriktning

Sträckmetall, aluminium

Maskstorlek ML x MB x GS x GT				Format* LC x CD mm		Vikt kg/st	Art.nr
42	18	2,0	1,5	1000	1500	1,4	27497
28	12	1,2	1	1000	2430	1,4	60171

*LC = mått i maskornas längdriktning

*CD = mått i maskornas breddriktning

Ribbsträckmetall, stål

Maskstorlek Nergalto NG1	Format* LC x CD mm	Vikt kg/st	Art.nr
t = 0,30 mm	2500 600	1,95	89154

*LC = mått i maskornas längdriktning

*CD = mått i maskornas breddriktning

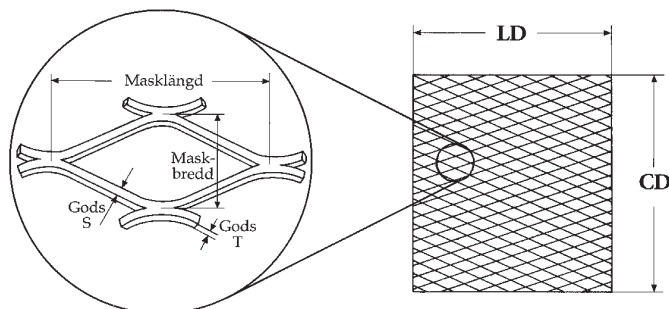

Trappsteg, varmförzinkad

Format bredd x djup		Vikt kg/st	Art.nr
500	130	2,7	27826
600	160	3,6	29057
600	200	4,1	19218
700	200	4,8	69956
700	230	5,4	19411
800	200	5,3	11974
800	230	6,0	88945
800	260	6,8	19606
900	230	6,8	59270
900	260	7,6	17535
1000	230	7,4	44442
1000	260	8,3	10004
1200	260	10,9	18102

Fästklammer

Typ	Vikt kg/st	Art.nr
K1	0,03	10012
K2B	0,05	10019
K3	0,13	10028

Gjutgods

Stränggjutet gråjärn GG25 (SS0125) Lagerlängd = 3 m		
Dim mm	Vikt kg/m	Art.nr
40	9,4	119647
50	14,7	119648
60	21,1	119650
65	24,8	119651
70	28,7	119652
75	33,0	119653
80	37,5	119654
90	47,5	119655
95	52,9	119656
100	58,7	119657
110	71,0	119658
120	84,5	119660
130	99,2	119661
140	115,0	119662
150	132,0	119663
160	150,2	119664
170	169,6	119665
190	211,8	119643
200	234,7	119666
230	310,4	119668
240	337,9	193351
300	527,8	119669

Durkklammer

Typ	Vikt kg/st	Art.nr
K4 25 mm	0,03	10039
K4 30 mm	0,03	53763

Gjutgods

Stränggjutet gråjärn GG25 (SS0125) Lagerlängd = 3 m		
Dim mm	Vikt kg/m	Art.nr
40	9,4	119647
50	14,7	119648
60	21,1	119650
65	24,8	119651
70	28,7	119652
75	33,0	119653
80	37,5	119654
90	47,5	119655
95	52,9	119656
100	58,7	119657
110	71,0	119658
120	84,5	119660
130	99,2	119661
140	115,0	119662
150	132,0	119663
160	150,2	119664
170	169,6	119665
190	211,8	119643
200	234,7	119666
230	310,4	119668
240	337,9	193351
300	527,8	119669

STÅLSPECIFIKATION

Kaptyper, typblad

Objekt _____

Namn _____

Adress _____

Telefon _____

Utförd av _____

Granskad av _____

Datum _____

Arbetsnummer _____

Typblad nr. _____

Sen. rev. datum _____

Rev. _____

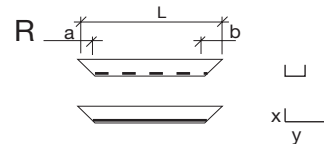
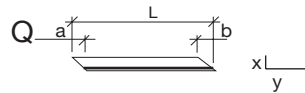
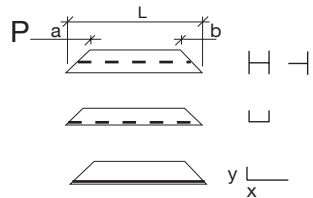
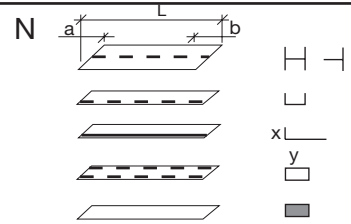
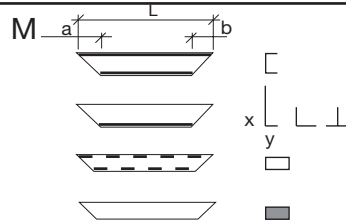
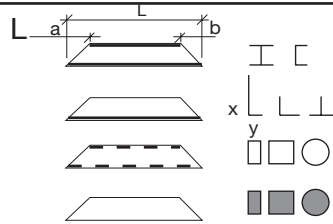
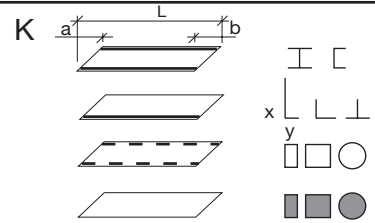
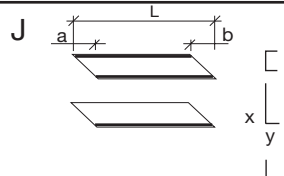
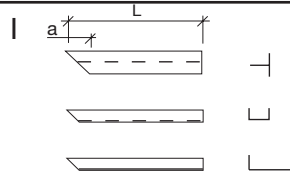
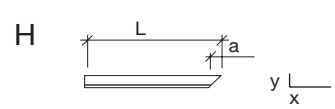
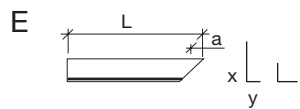
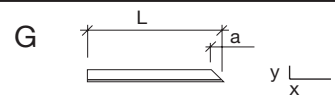
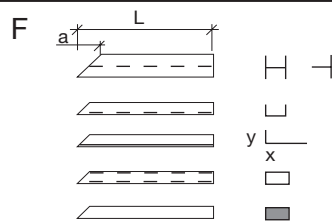
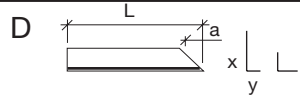
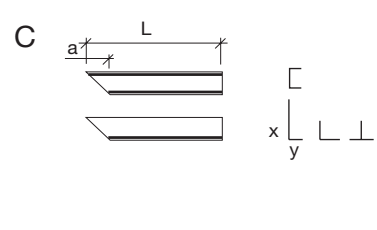
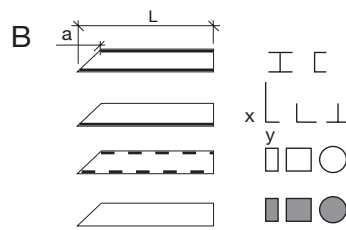
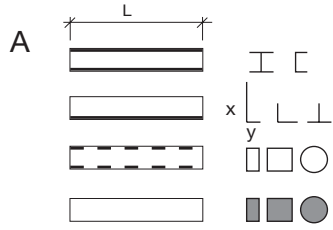

S

T

U

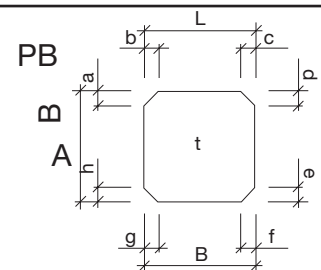
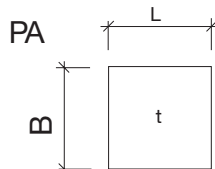

KONTAKTA OSS

Sverige

Telefon: 010-484 0000

Telefax: 010-484 0075

Norge

Telefon: +47-22918282

Telefax: +47-22918280

Danmark

Telefon: +45-43 23 77 00

Telefax: +45-66 11 08 61

Finland

Telefon: +358-201 521 55

Telefax: +358-201 521 510

Lettland

Telefon: +371-674 908 50

Telefax: +371-674 908 53



Samverkan som ger resultat

Tibnor säkrar materialförsörjningen av stål och metaller för verkstads-, process- och byggföretag i Norden och Baltikum. Vi är Nordens ledande leverantör samt en strategisk och långsiktig partner till industrin.

Tillsammans med våra kunder och leverantörer utvecklar vi de bästa lösningarna för materialval, logistik och produktion.

www.tibnor.se